



GARAGEN-SEKTIONALTÖRE

NEU. Oberfläche Slategrain mit Schieferstruktur

HÖRMANN





4

Gute Gründe
für Hörmann
Sektionaltore.



16

Inspirationen.



50

Design.
Ausstattung.
Zubehör.

Verantwortung seit Generationen.

Das Familienunternehmen blickt auf über 85 Jahre Erfahrung als Bauelemente-Spezialist zurück. Das verpflichtet gegenüber früheren, aktuellen und zukünftigen Generationen. Gerade deswegen spielt die ökologische Verantwortung für uns eine so wichtige Rolle. Dafür entwickeln wir innovative Lösungen für nachhaltige Produkte und einen intelligenten Umweltschutz.



„EINEN GUTEN NAMEN MUSS MAN SICH ERARBEITEN.“

August Hörmann

Ganz im Sinn des Firmengründers ist die Marke Hörmann ein echtes Qualitätsversprechen und zählt mit über 20 Millionen verkaufter Tore und Antriebe zu den erfolgreichsten Anbietern Europas. Durch das flächendeckende internationale Vertriebs- und Servicenetz versteht sich Hörmann als Ihr starker Partner für hochwertige Bauelemente.

ZUKUNFT IM BLICK. Hörmann geht mit gutem Beispiel voran. Deswegen decken wir unseren Strombedarf zu 100 % aus Ökostrom. Zusammen mit einem intelligenten und zertifizierten Energiemanagement-System, dem CO₂-neutralen Postversand sowie dem Recycling von Wertstoffen werden jährlich über 40000 Tonnen CO₂ eingespart. Zusätzlich kompensieren wir über 100000 Tonnen CO₂ mit der Förderung von Windenergie- und Aufforstungsprojekten in Kooperation mit Climate Partner.



Weitere Informationen finden Sie unter
www.hoermann.de/umwelt



Markenqualität Made in Germany



Das Familienunternehmen Hörmann bietet alle wichtigen Bauelemente fürs Bauen und Modernisieren aus einer Hand. Sie werden in hochspezialisierten Werken nach dem neuesten Stand der Technik gefertigt. Darüber hinaus arbeiten unsere Mitarbeiter intensiv an neuen Produkten, ständigen Weiterentwicklungen und Detailverbesserungen. So entstehen Patente und Alleinstellungen am Markt.





**10 Jahre
Garantie***

GARANTIERT LANGLEBIG. Alle wesentlichen Tor- und Antriebskomponenten werden bei Hörmann selbst entwickelt und produziert. Langzeittests unter realen Bedingungen sorgen für ausgereifte Serienprodukte in Hörmann Qualität. Aus diesem Grund und dank einer kompromisslosen Qualitätssicherung erhalten Sie bei Hörmann 10 Jahre Garantie auf alle Sektionaltore und 5 Jahre auf Hörmann Antriebe*.

* Die ausführlichen Garantie-Bedingungen finden Sie unter:
www.hoermann.com



**Geprüft und
zertifiziert**

SICHERHEIT FÜR SIE UND IHRE FAMILIE. Hörmann Sektionaltore sind einzeln und auch in Kombination mit Hörmann Antrieben nach den hohen Sicherheitsanforderungen der Europa-Norm 13241 geprüft und zertifiziert. Noch sicherer kann ein Sektionaltor kaum sein. Und das gibt Ihnen und Ihrer Familie Sicherheit im Alltag.



Platzsparend geöffnet und sicher geschlossen.

Garagen-Sektionaltore öffnen senkrecht und liegen platzsparend unter der Decke. Durch dieses Konstruktionsprinzip bieten sie maximalen Platz vor und in der Garage. Garagen-Sektionaltore können in jede Garagenöffnung eingebaut werden und bieten ein Plus an Durchfahrtsbreite. Gönnen Sie sich diesen Komfort.





ZERTIFIZIERTE RC 2 SICHERHEITSAUSSTATTUNG. Neben der serienmäßigen Aufschiebesicherung, die Ihr Tor automatisch fest verriegelt und gegen Aufhebeln schützt, erhalten Sie serienmäßig das Garagen-Sektionaltor LPU 67 Thermo und optional das LPU 42 mit zertifizierter RC 2 Sicherheitsausstattung.

→ Weitere Informationen finden Sie ab Seite 71.

Dieser sorgfältig geprüfte Einbruchschutz wird von den polizeilichen Beratungsstellen empfohlen. Weitere Informationen finden Sie unter www.k-einbruch.de



Sehen Sie den Kurzfilm „Beruhigend sicher“ unter www.hoermann.com/videos



MEHR DURCHFABRTSBREITE. Die bis zu 14 cm erweiterte Durchfahrtsbreite bei Sektionaltoren macht auch das Einparken moderner, breiter PKWs und SUVs bedeutend angenehmer (Abb. Mitte). Bei älteren Schwingtoren ist die Ein- und Ausfahrt oft Millimeterarbeit (Abb. unten).



Intelligenter Bedienkomfort.

Bedienen Sie einfach, sicher und komfortabel per Handsender, Funktaster oder Smartphone Ihre Garagen- und Einfahrtstor-Antriebe, Tür-Antriebe, Haustürschlösser, Licht und mehr. Alle Antriebe, Empfänger und Bedienelemente mit BiSecur Funktechnik sind miteinander zu 100 % kompatibel.





Nur bei Hörmann

ZERTIFIZIERTE SICHERHEIT. Das bidirektionale Funksystem BiSecur mit besonders sicheren Verschlüsselungsverfahren sowie stabiler, störungsfreier Reichweite bietet Ihnen die Sicherheit, dass kein Fremder Ihr Funksignal kopieren kann. Das bestätigen auch die Sicherheitsexperten der Ruhr-Universität Bochum und von unabhängigen Prüfinstituten.



Sehen Sie den Kurzfilm „BiSecur – das Funksystem mit zertifizierter Sicherheit“ unter www.hoermann.com/videos

INTELLIGENTE TECHNIK. Hörmann Antriebe überzeugen mit mehr Komfort, smarten Funktionen und intelligenter Technik. Bei unerwarteten Hindernissen stoppt die serienmäßige Abschaltautomatik das Tor sicher und zuverlässig. Und durch den Sanft-Anlauf und Sanft-Stopp öffnet und schließt ihr Tor ruckfrei und leise. Mit unseren eleganten Handsendern öffnen Sie bequem z. B. aus dem Auto heraus Ihr Tor. Oder nutzen Sie mit der Hörmann BlueSecur App oder dem Hörmann Smart Home System homee Ihr Smartphone als Toröffner.

→ Weitere Informationen finden Sie ab Seite 76.

Dank der serienmäßigen Abschaltautomatik können Kinder unbesorgt auf Ihrem Hof spielen.



Mit dem Smart Home System homee können Sie alle Torfunktionen über Ihr Tablett oder Smartphone steuern.



Wählen Sie das Tor, das zu Ihrem Zuhause passt.

Gleichgültig für welchen Baustil Sie ein Garagen-Sektionaltor suchen, bei Hörmann finden Sie unter Garantie das Tormotiv, das zu Ihnen und zu Ihrem Haus passt – von geradlinigen Sicken bis hin zu klassischen Kassetten in vielen Oberflächen, Farben und Dekoren sowie als Massivholztor. Lassen Sie sich von der Hörmann Vielfalt auf den folgenden Seiten inspirieren oder konfigurieren Sie Ihr Wunschtor bequem im Internet.



MIT WENIGEN KLICKS ZUM WUNSCHTOR. Mit unserem Konfigurator für Tore und Türen können Sie bequem zu Hause auf Ihrem PC oder Tablet viele Gestaltungs- und Produktvarianten ausprobieren. Durch die Auswahl von Tortyp, Oberfläche, Farbe und Größe stellen Sie sich Ihr Wunschtor mit wenigen Klicks zusammen und sehen zusätzlich die unverbindliche Preisempfehlung Ihrer Konfiguration. Wenn Sie dann noch ein Bild Ihres Hauses hochladen und das Tor in Ihrer Garagenöffnung platzieren, sehen Sie schon vorher, wie gut Ihr neues Garagentor zu Ihrem Zuhause passt.



Den Hörmann Konfigurator finden Sie unter www.hoermann.de/konfigurator



DEUTSCHLANDS MEISTVERKAUFTE GARAGENTOR.

Über 5 Mio. Kunden sind von dem Komfort, der Sicherheit und dem Design von Hörmann Garagen-Sektionaltoren überzeugt.



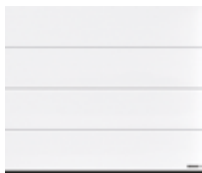

16 L-Sicke

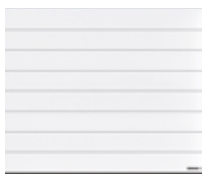

24 M-Sicke



34 S-Sicke

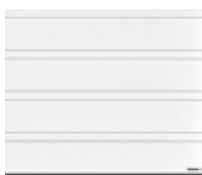

36 D-Sicke

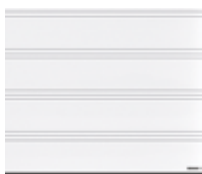

36 T-Sicke



40 S-Kassette



42 Massivholztore

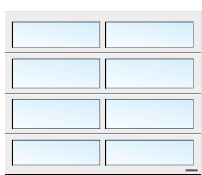

44 Verglaste Tore

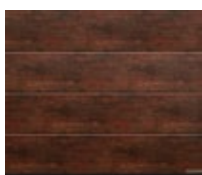

46 Spezialtore



48 Drehflügeltore







PLANAR OBERFLÄCHE. Die elegante Oberfläche in 6 exklusiven Hörmann Farbtönen Matt deluxe erfüllt alle Ansprüche für eine moderne Torgestaltung. Sie überzeugt durch die Verbindung einer glatten Oberfläche mit feiner Eleganz und matten Trendfarben.

→ Erhältlich als L-Sicke. Alle Farben und Details finden Sie ab Seite 63.



L-Sicke

SEITE 16 / 17. Planar, CH 703 Matt deluxe Anthrazit metallic

LINKS. Planar, CH 7016 Matt deluxe Anthrazitgrau, 3000 mm Torhöhe

UNTEN LINKS. Detail Planar, CH 9006 Matt deluxe Weißaluminium

UNTEN RECHTS. Planar CH 9006 Matt deluxe Weißaluminium. Aluminium-Haustür ThermoCarbon Motiv 860 in Weißaluminium RAL 9006





DURAGRAIN OBERFLÄCHE. Bei dieser glatten Toroberfläche können Sie aus 24 detailgetreuen, natürlichen und farbechten Dekoren wählen oder auf Wunsch Ihr Tor mit einem individuellen Bild bedrucken lassen. Die Endbeschichtung aus hochfestem Schutzlack ist besonders unempfindlich, kratzfest und schmutzabweisend. So bleibt Ihr Tor lange schön.

→ Erhältlich als L-Sicke. Alle Dekore und Details finden Sie ab Seite 64.

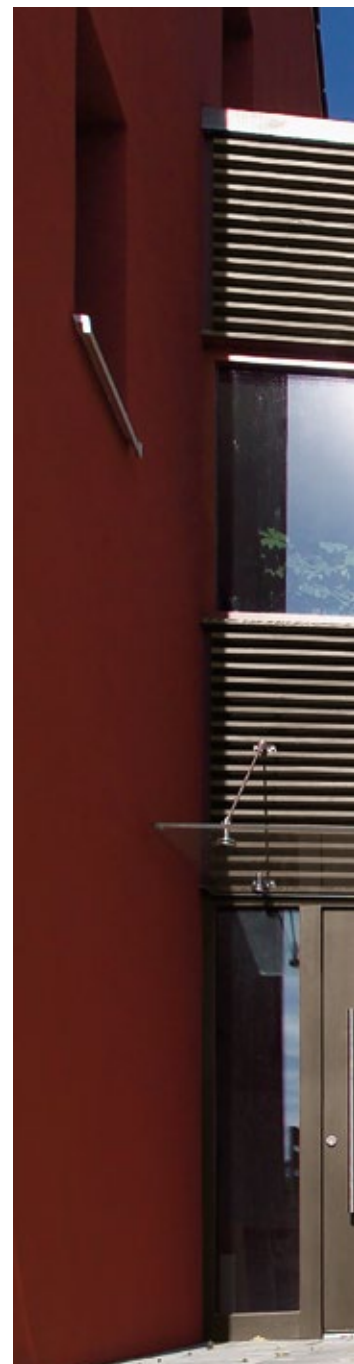



L-SICKE

OBEN LINKS. Duragrain Beton

OBEN RECHTS. Duragrain Rusty Steel

UNTEN. Duragrain Moca





INTELLIGENTES ZUBEHÖR. Sie müssen nie mehr bei Wind und Wetter vor die Tür, um nachzuschauen, ob Ihr Tor geschlossen ist. Auf Tastendruck zeigt Ihnen die Farbe der LED am Handsender HS 5 BS oder am Innentaster FIT 5 BS die Torposition an. Auf Wunsch schließt ein weiterer Tastendruck * das Tor. Bequemer und sicherer können Sie Ihr Tor nicht steuern.

→ Das Zubehör erhalten Sie für alle Garagen-Sektionaltore.

* Bei Bedienung ohne Sicht zum Tor ist eine zusätzliche Lichtschranke erforderlich.



Weitere Informationen finden Sie in der Broschüre Garagen- und Einfahrtstor-Antriebe.



OBEN. L-Sicke Silkgrain,
Anthrazitgrau RAL 7016.
Aluminium-Haustür ThermoSafe
Motiv 504 in Anthrazitgrau
RAL 7016

RECHTS. M-Sicke Silkgrain,
Verkehrsweiß RAL 9016

LICHTLÖSUNGEN. Die LED-Lichtleiste setzt Ihr Tor und Ihre Nebentür ins rechte Licht. Die Hörmann Standsäulen bieten Ihnen mehr Licht und Sicherheit in Ihrer Hofeinfahrt.







M-Sicke



SEITE 24 / 25. Silkgrain, Anthrazitgrau
RAL 7016; Hörmann Aluminium-Haustür
ThermoSafe Motiv 861 Anthrazitgrau
RAL 7016

OBEN LINKS. Woodgrain, Fenstergrau
RAL 7040

OBEN RECHTS. Woodgrain, Schiefergrau
RAL 7015 ■ **NEU**

UNTEN LINKS. Woodgrain, Verkehrsweiß
RAL 9016

UNTEN RECHTS. Detail Woodgrain,
Verkehrsweiß RAL 9016





WOODGRAIN OBERFLÄCHE. Bei dieser preiswerten und robusten Oberfläche mit originalgetreuem Sägeschnittmuster lassen sich durch die Prägung kleine Kratzer problemlos ausbessern.

→ Erhältlich als L-, M- und S-Sicke sowie S-Kassette.
Alle Farben und Details finden Sie ab Seite 60.

SLATEGRAIN OBERFLÄCHE ■ NEU. Schieferplatten sind das Vorbild dieser neuen strukturierten Oberfläche, die Ihrem Tor eine besondere Ansicht verleiht.

→ Erhältlich als L- und M-Sicke. Alle Farben und Details finden Sie ab Seite 62.





M-SICKE

OBEN LINKS. Detail Slategrain Verkehrsweiß RAL 9016

UNTEN LINKS. Slategrain, Anthrazitgrau RAL 7016

OBEN RECHTS. Slategrain, Verkehrsweiß RAL 9016

UNTEN RECHTS. Slategrain, Anthrazitgrau RAL 7016





DECOGRAIN OBERFLÄCHE. Die detailgetreue Oberfläche erhalten Sie in fünf natürlichen Holzdekoren und einem anthrazitfarbenen Dekor mit metallischem Effekt. Durch den besonderen Oberflächenschutz mit UV-beständiger Kunststoff-Folienbeschichtung auf der Außenseite der Stahllamellen bleibt Ihr Tor lange schön.

→ Erhältlich als L- und M-Sicke.
Alle Dekore und Details finden Sie ab Seite 63.





M-SICKE

OBEN LINKS. Detail Decograin Golden Oak

OBEN MITTE. Decograin Golden Oak

OBEN RECHTS. Decograin Dark Oak

UNTEN. Decograin Titan Metallic CH 703





OBEN. L-Sicke, Silkgrain, Basaltgrau RAL 7012

■ **NEU** mit ansichtsgleicher Nebentür

UNTEN LINKS. 1-flüglige Mehrzwecktür MZ Thermo, Verkehrsweiß RAL 9016

UNTEN RECHTS. M-Sicke, Woodgrain, Anthrazitgrau RAL 7016 mit Schlupftür





NEBENTÜREN. Die Tür als zweiten Zugang in Ihre Garage erhalten Sie in den gleichen Oberflächen, Farben und Dekoren wie Ihr Garagentor - auf Wunsch auch mit exakt gleicher Fluchtung der Sicken. Da passt alles zusammen. Wenn Sie besonderen Wert auf eine hohe Wärmedämmung legen sowie das Risiko von Schwitzwasserbildung auf der Innenseite verringern möchten, dann ist die thermisch getrennte Mehrzwecktür MZ Thermo die beste Wahl.

→ Weitere Informationen finden Sie ab Seite 72.

SCHLUPFTÜREN. Mit einer Schlupftür im Tor kommen Sie schnell und einfach an Gartengeräte, Fahrräder oder Schubkarren in Ihrer Garage. Die Edelstahlschwelle der Schlupftür ist in der Mitte nur 10 mm und an den Rändern nur 5 mm hoch. Das vermindert das Stolperisiko und erleichtert das Überfahren mit Rädern.

→ Weitere Informationen finden Sie ab Seite 74.





GÜNSTIGE VORZUGSFARBEN. Für eine harmonische Torgestaltung erhalten Sie die Oberflächen Woodgrain und Silkgrain in 15 Vorzugsfarben oder in RAL nach Wahl.

→ Erhältlich für Woodgrain und Silkgrain Oberflächen. Alle Farben und Details finden Sie ab Seite 60.

S-Sicke



LINKS. Woodgrain, Tannengrün RAL 6009

UNTEN. Woodgrain, Anthrazitgrau RAL 7016



D-Sicke | T-Sicke



SILKGRAIN OBERFLÄCHE. Diese seiden-
glatte Oberfläche ist durch ihre edle Toransicht
die erste Wahl bei moderner Architektur.

→ Erhältlich als L-, M-, D- und T-Sicke. Alle
Farben und Details finden Sie ab Seite 60.

LINKS. T-Sicke, Silkgrain, Steingrau RAL 7030,
Aluminium Haustür ThermoSafe Motiv 860 in
Steingrau RAL 7030

RECHTS. D-Sicke, Silkgrain, Anthrazitgrau RAL 7016.
Aluminium-Haustür ThermoSafe Motiv 860 in
Anthrazitgrau RAL 7016

UNTEN. Detail Silkgrain, Steingrau RAL 7030



DESIGNELEMENTE INLAY. Geben Sie Ihrem Tor einen ganz persönlichen Akzent. Die Inlays in Edelstahl- oder Holzoptik sowie individuell in RAL nach Wahl werden ganz nach Ihren Wünschen in die Sicken der Sektionaltore eingesetzt (Abbildung unten links).

→ Erhältlich für M-, D- und T-Sicke.
Alle Designs und Details finden Sie ab Seite 57.

RECHTS. Design Motiv 461, Silkgrain CH 703 Anthrazit metallic
■ **NEU** mit Verglasungselementen; Hörmann Aluminium-Haus-
tür ThermoSafe Motiv 173, CH 703 Anthrazit metallic

UNTEN LINKS. T-Sicke, Silkgrain, Steingrau RAL 7030 Motiv 501
mit Inlay in Holzoptik

UNTEN RECHTS. Silkgrain, Anthrazitgrau RAL 7016 mit
Designelement „Hausnummer“





DESIGNELEMENTE. Verleihen Sie Ihrem Tor einen ganz besonderen Stil. Wählen Sie eins unserer Designmotive oder platzieren und kombinieren Sie die Designelemente aus gebürstetem Edelstahl ganz nach Ihren Wünschen. Auch Hausnummern oder z. B. Straßennamen sind möglich.

→ Erhältlich für L-, D- und T-Sicke. Alle Designs und Details finden Sie ab Seite 56.



LICHTELEMENTE. Klassik- oder Sunrise-Verglasungen passen perfekt zu Kassetten-toren und geben Ihrem Tor eine besondere Ansicht. Aber Verglasungen sind nicht nur Gestaltungselemente, sondern sorgen auch für Tageslicht in der Garage.

→ Erhältlich für alle Tormotive. Alle Verglasungen und Details finden Sie ab Seite 59.



S-Kassette



OBEN LINKS. Woodgrain, Verkehrsweiß RAL 9016

OBEN MITTE. Woodgrain, Terrabraun RAL 8028

OBEN RECHTS. Decograin Golden Oak

UNTEN. Woodgrain, Moosgrün RAL 6005
mit Klassik-Verglasung S2 in Sandwich-Ausführung



Massivholztore

NATÜRLICH SCHÖN. Diese Tore mit glatter oder gebürsteter Oberfläche eignen sich hervorragend für Holzhäuser oder Gebäude mit vielen Holz-Elementen, wie z. B. Fachwerk oder Fassadenelementen. Wählen Sie aus 9 Tormotiven oder gestalten Sie Ihr Holztor selbst: Mit Hilfe einer Computerfräse fertigen wir Ihr individuelles Tor.

→ Weitere Informationen finden Sie ab Seite 66.





OBEN RECHTS. Tormotiv 403 in Nordischer Fichte mit Naturstein Tropical-grün

UNTEN RECHTS. M-Sicke mit Massivholzpaneelen Hemlock

LINKS. Tormotiv 405, bauseitig in Weiß lasiert mit Flügeltorbeschlägen und Ziergriffen

Verglaste Tore

ALUMINIUM-RAHMENTOR ART 42 / ART 42 THERMO.

Diese Torausführung mit Normalprofil oder thermisch getrenntem Profil überzeugt mit mehr Licht in der Garage oder bei Gitterfüllungen mit einer besseren Belüftung in den Parkboxen von Sammelgaragen.

→ Weitere Informationen finden Sie ab Seite 58.





OBEN. ALR F42 Vitraplan, braun getönt

LINKS. ART 42 Thermo mit Kunststoff-Doppelscheiben, grau getönt

INDUSTRIE-SEKTIONALTOR ALR F42 VITRAPLAN.

Durch die vorgesetzte, flächenbündige Verglasung erhält das Tor eine besonders klare, äußerst elegante Note. Das Rahmenprofil ist verdeckt – nichts stört die Gesamtansicht.



Weitere Informationen finden Sie der Broschüre Industrie-Sektionaltore.



Spezialtore

INDUSTRIE-SEKTIONALTOR ALR F42 FÜR BAUSEITIGE FASSADENBÜNDIGE BEPLANKUNGEN. Gestalten Sie Ihr Sektionaltor ganz nach Ihren Vorstellungen mit Holz, Metall, Keramik, Kunststoff oder weiteren Werkstoffen. Die Torbasis für die Fassadenbeplankung bildet ein Hörmann Industrie-Sektionaltor ALR F42 mit Aluminium-Rahmenkonstruktion und PU-Sandwichfüllung.



Weitere Informationen finden Sie in der Planungshilfe auf www.hoermann.com/mediacenter oder lassen Sie sich von Ihrem Hörmann Partner beraten.

INDUSTRIE-SEKTIONALTOR SPU F42 PLUS. Für bis zu 7000 mm breite Garagen und für besondere Einbausituationen, in denen kein Antrieb über dem Tor montiert werden kann, ist diese Torausführung die optimale Lösung.



OBEN. SPU F42 Plus M-Sicke, Silkgrain, Anthrazitgrau RAL 7016

LINKS. ALR F42 mit bauseitiger fassadenbündiger Beplankung



Drehflügeltore

EINFACHER ZUGANG. Bei den 2-flügeligen Drehflügeltoren können Sie wahlweise beide Flügel oder auch nur einen Flügel öffnen, um z. B. Ihr Fahrrad aus der Garage zu holen. Genießen Sie maximalen Komfort, in dem Sie Ihr Drehflügeltor mit einem Antrieb ausstatten. Die wärmegeprägten Lamellen bieten eine gute Isolierung und sind in allen Oberflächen erhältlich.

→ Weitere Informationen finden Sie ab Seite 75.

FLÜGELAUFTeilUNG NACH WUNSCH. Gestalten Sie Ihr DrehflügelTor ganz nach Ihren Ansprüchen. Die Torflügel erhalten Sie sowohl symmetrisch als auch asymmetrisch aufgeteilt. Die symmetrische Aufteilung mit gleich breiten Torflügeln bietet eine harmonische Toransicht. Bei der asymmetrischen Aufteilung* erhalten Sie den Gangflügel in einer Breite von 870 mm, der einen einfachen Personendurchgang in die Garage ermöglicht. Die Breite des Standflügels ergibt sich aus der Gesamtbreite des Tores. Auch die Position des Gangflügels können Sie auf der linken oder rechten Seite des Tores festlegen.

* bis zu 2000 mm Torbreite

LINKS. M-Sicke, Woodgrain, Verkehrsweiß RAL 9016

UNTEN. S-Sicke, Woodgrain, Lichtgrau RAL 7035





52



60

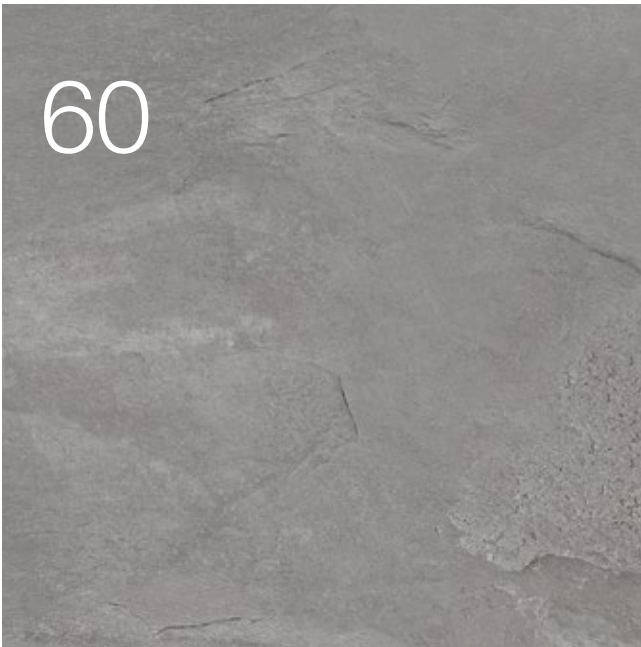

76



Design. Ausstattung. Zubehör.

- 52 Stahl-Sektionaltore
- 58 Aluminium-Rahmentore
- 59 Verglasungen
- 60 Oberflächen, Farben, Dekore
- 66 Massivholz-Sektionaltore
- 68 Ausstattung
- 72 Nebentüren
- 74 Schlupftüren
- 75 Drehflügeltore
- 76 Antriebe
- 78 Zubehör
- 80 Modernisierungslösungen
- 84 Größen und Einbaudaten

Stahl-Sektionaltore

Torblattausführungen



LPU 67 Thermo

- Energiespartor mit einer exzellenten Wärmedämmung
- thermisch getrennte 67 mm starke Lamellen
- serienmäßige RC 2 Sicherheitsausstattung

LPU 42

- gute Isolation und Laufeigenschaften
- doppelwandige 42 mm starke Lamellen
- optionale RC 2 Sicherheitsausstattung

LTE 42

- preiswerte Lösung für freistehende Garagen
- einwandige Lamellen
- keine Wärmedämmung

Oberflächen

Woodgrain und Silkgrain in Verkehrweiß
RAL 9016 und 15 Vorzugsfarben



Slategrain 2 Farben



Sandgrain in 4 Farben



Planar in 6 Farben



Decograin in 6 Dekoren



Duragrain in 24 Dekoren



	LPU 67 Thermo	LPU 42	LTE 42
Leistungseigenschaften nach Europa-Norm 13241			
Lamellenmaterial	verzinktes Stahlblech mit Polyester Grundbeschichtung	verzinktes Stahlblech mit Polyester Grundbeschichtung	verzinktes Stahlblech mit Polyester Grundbeschichtung
Lamellenstärke	doppelwandig, 67 mm	doppelwandig, 42 mm	einwandig
Wärmedämmung U-Wert eingebautes Tor	1,0 W/(m ² ·K) ¹⁾	1,4 W/(m ² ·K) ¹⁾	6,5 W/(m ² ·K) ¹⁾
Schalldämmung	ca. 25 dB	ca. 25 dB	ca. 20 dB
Windlast ⁵⁾	Klasse 3	Klasse 3	Klasse 2
Dichtigkeit Luft / Wasser	Klasse 3 ⁴⁾ / Klasse 3 ³⁾	Klasse 3 ⁴⁾ / Klasse 3 ³⁾	Klasse 0 ²⁾ / Klasse 0 ²⁾
Breite max. Höhe max.	5000 mm 3000 mm	6000 mm 3000 mm	5000 mm 3000 mm
Motive / Oberflächen			
S-Sicke		Woodgrain	Woodgrain (Verkehrweiß RAL 9016)
M-Sicke	Silkgrain, Decograin (3 Dekore)	Woodgrain, Slategrain, Silkgrain, Sandgrain, Decograin	
L-Sicke	Silkgrain, Decograin (3 Dekore)	Woodgrain, Slategrain, Silkgrain, Sandgrain, Planar, Decograin, Duragrain	
D-Sicke		Silkgrain	
T-Sicke		Silkgrain	
S-Kassette		Woodgrain, Decograin	Woodgrain (Verkehrweiß RAL 9016)

¹⁾ die U-Werte gelten für eingebaute Tore ohne Verglasung in der Größe 5000 × 2250 mm

²⁾ Tore mit Lüftungsschlitzen, auf Anfrage Klassen 2 – 3

³⁾ bis 70 Pa Wasserdruck

⁴⁾ gültig für Kassette und L-Sicke (LPU 42 Tore mit S-, M-, D- oder T-Sicke sowie mit Schlupftür: Klasse 2)

⁵⁾ höhere Windlast-Klassen auf Anfrage

Stahl-Sektionaltore

Torblattaufbau

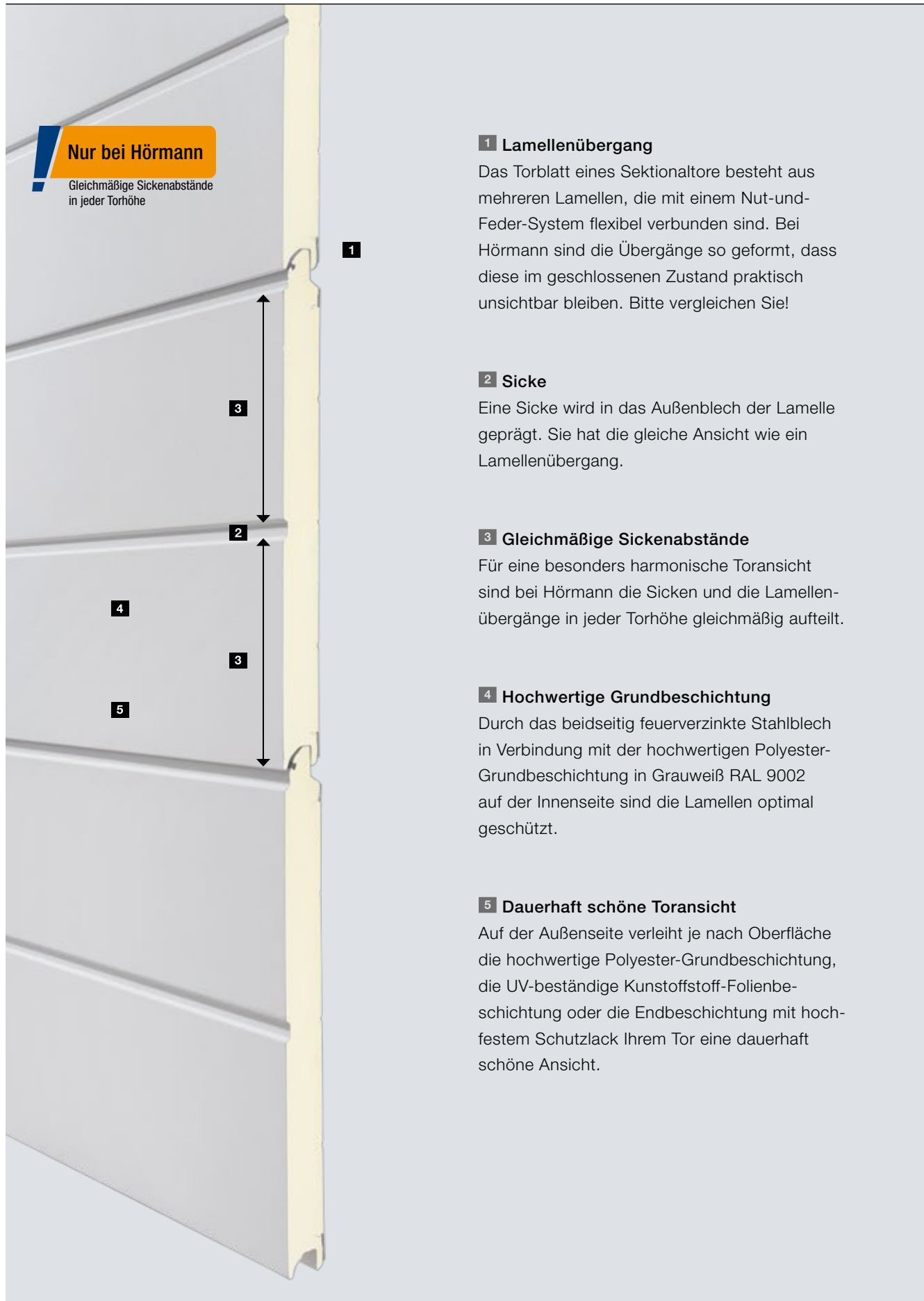

Standard-Motive



S-Sicke (LPU 42, LTE 42), Verkehrsweiß RAL 9016



M-Sicke (LPU 67 Thermo, LPU 42, LTE 42), Verkehrsweiß RAL 9016

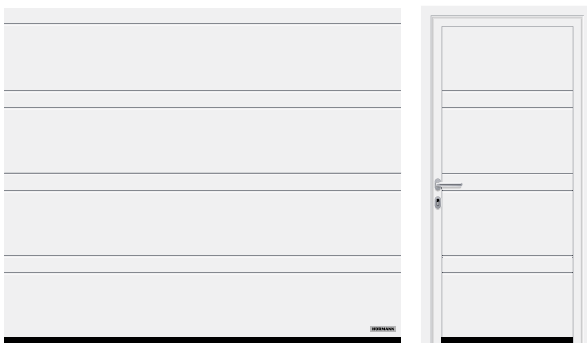

D-Sicke (LPU 42), Verkehrsweiß RAL 9016



T-Sicke (LPU 42), Verkehrsweiß RAL 9016



L-Sicke (LPU 67 Thermo, LPU 42), Verkehrsweiß RAL 9016



S-Kassette (LPU 42, LTE 42), Verkehrsweiß RAL 9016

Stahl-Sektionaltore

Designelemente

Motive mit Designelementen



L-Sicke (LPU 67 Thermo, LPU 42), Verkehrsweiß RAL 9016, Designelement Motiv 450, ansichtsgleiche Nebentür

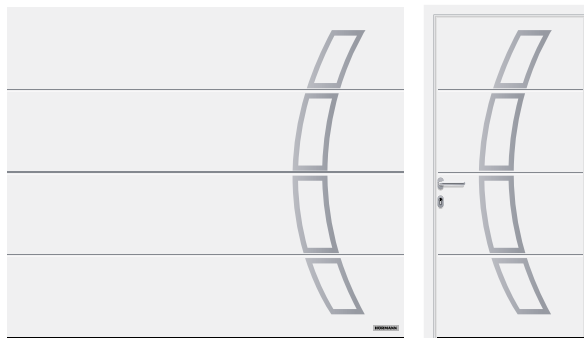

L-Sicke (LPU 67 Thermo, LPU 42), Verkehrsweiß RAL 9016, Designelement Motiv 457, ansichtsgleiche Nebentür

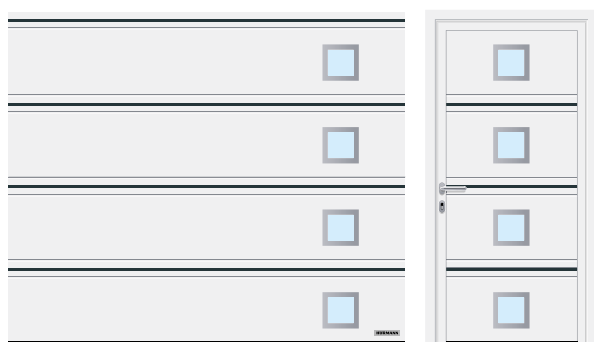

T-Sicke (LPU 42), Verkehrsweiß RAL 9016, Designelement Inlay Motiv 501 und Designelement Motiv 461 Anthrazitgrau RAL 7016, ansichtsgleiche Nebentür

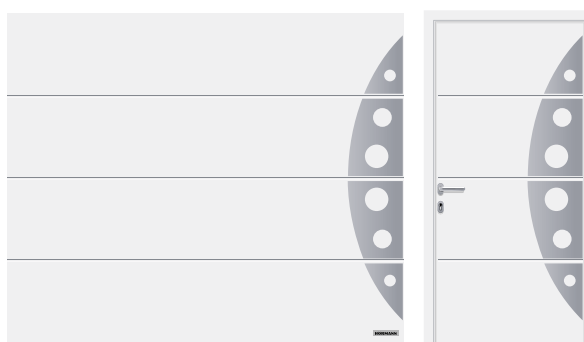

L-Sicke (LPU 67 Thermo, LPU 42), Verkehrsweiß RAL 9016, Designelement Motiv 458, ansichtsgleiche Nebentür

Designelemente

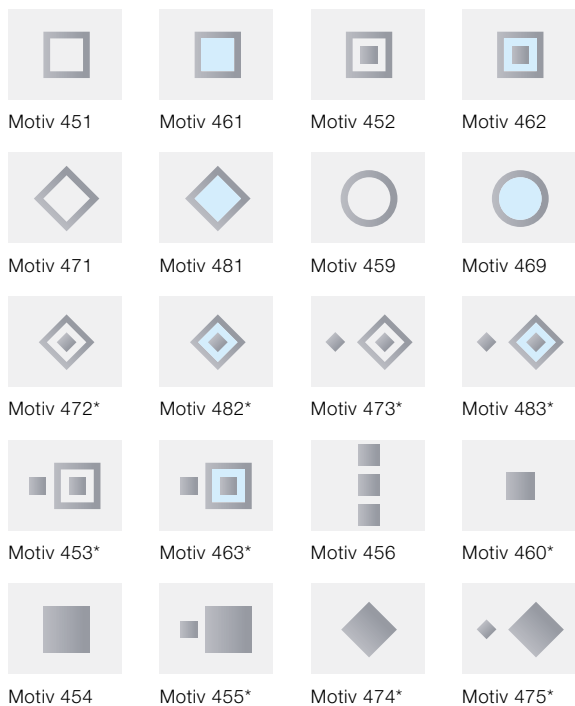

* nur LPU 42

Verglasungen

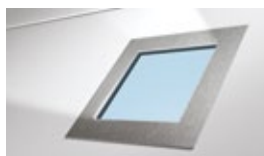

Designelement in Edelstahl gebürstet mit optionaler Echtverglasung für Motive 461* und 481*

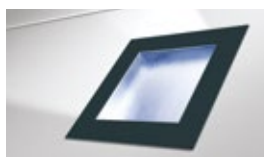

Designelement in Anthrazitgrau RAL 7016 lackiert mit Kunststoffverglasung für Motive 461, 462, 463, 469, 481, 482 und 483

Motive mit Designelementen Inlay

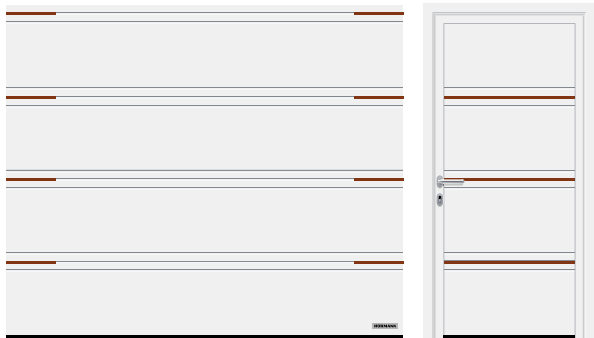

T-Sicke (LPU 42), Verkehrsweiß RAL 9016, Designelement Inlay Motiv 500 mit geteilten Inlays in Holz-Optik



D-Sicke (LPU 42), Verkehrsweiß RAL 9016, Designelement Inlay Motiv 502 in Stahlblau RAL 5011



T-Sicke (LPU 42), Verkehrsweiß RAL 9016, Designelement Inlay Motiv 503 in Edelstahl-Optik



M-Sicke (LPU 42), Verkehrsweiß RAL 9016, Designelement Inlay Motiv 504 in Holz-Optik, in der Schlupftür

Designelemente Inlay



Edelstahl-Optik



Holz-Optik



RAL nach Wahl (Abb. in RAL 9005)

Designelemente „Nummern und Wörter“

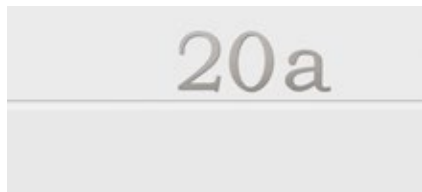

Positive Darstellung, Schriftart Modern



Negative Darstellung, Schriftart Classic

Aluminium-Rahmentore

ART 42 / ART 42 Thermo

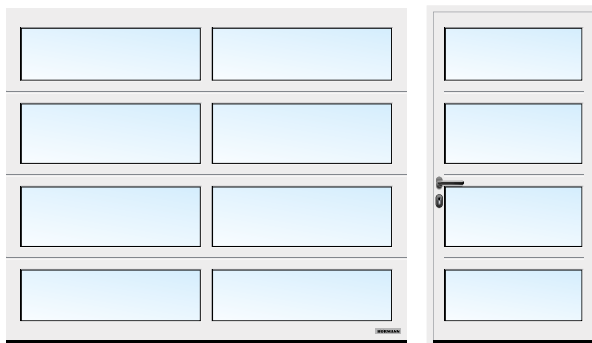

ART 42 verglast, Verkehrsweiß RAL 9016

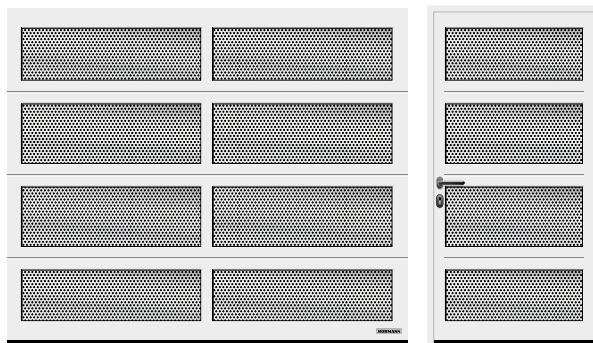

ART 42 mit Lochblech, Verkehrsweiß RAL 9016

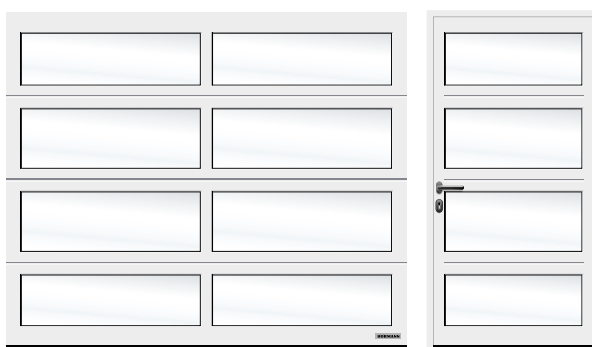

ART 42 verglast weiß getönt, Verkehrsweiß RAL 9016

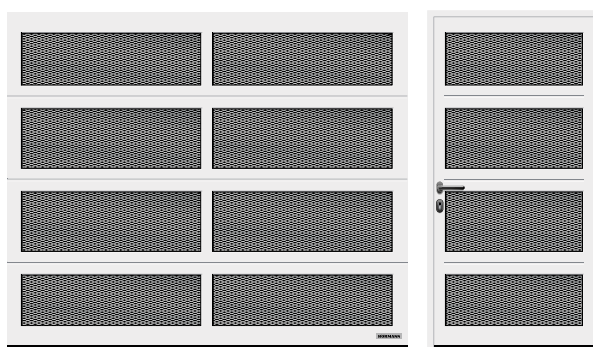

ART 42 mit Streckgitter, Verkehrsweiß RAL 9016

Lamellenschnitt



ART 42

ART 42 Thermo

ART 42 / ART 42 Thermo

Rahmenmaterial	Aluminium
Rahmenstärke	42 mm
Wärmedämmung ART 42 U-Wert eingebautes Tor	4,0 W/(m ² ·K) ¹⁾
Wärmedämmung ART 42 Thermo U-Wert eingebautes Tor	3,4 W/(m ² ·K) ¹⁾
Schalldämmung	R = ca. 20 dB
Windlast ³⁾	Klasse 2
Dichtigkeit Luft / Wasser	Klasse 3 ²⁾ / Klasse 3 ²⁾
Breite max.	5500 mm
Höhe max.	3000 mm

¹⁾ die U-Werte gelten für eingebaute Tore ohne Verglasung in der Größe 5000 x 2250 mm

²⁾ Tore mit Lüftungsschlitzen, auf Anfrage Klassen 2 – 3

³⁾ höhere Windlast-Klassen auf Anfrage

Verglasungsvarianten



1



2



3



4



5



6



7



8



9

Füllungsvarianten

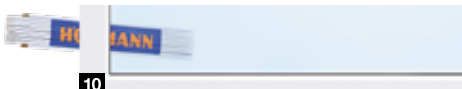

10

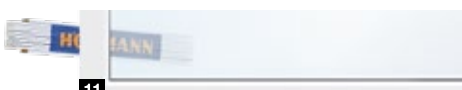

11



12



13



14



15



16



17



18



19



20

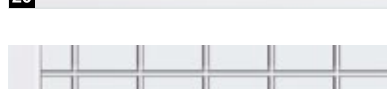

21

Verglasungsvarianten für Stahl-Sektionaltore

- 1 Klassik-Verglasung S0 ¹⁾
- 2 Klassik-Verglasung M0 ¹⁾
- 3 Klassik-Verglasung L0 ¹⁾
- 4 Klassik-Verglasung S1
- 5 Klassik-Verglasung S2
- 6 Sunrise-Verglasung S10 ³⁾
- 7 Sunrise-Verglasung S60 ⁴⁾
(Abb. linke Torhälfte)
- 8 Verglasung Typ D ¹⁾
- 9 Aluminium-Lichtbänder ²⁾

Füllungsvarianten für Aluminium-Rahmentore und Aluminium-Lichtbänder

- 10 Polycarbonat-Doppelscheibe, klar
Kunststoff-Doppelscheibe, klar
- 11 Kunststoff-Doppelscheibe, weiß getönt
(opal / klar)
- 12 Kunststoff-Doppelscheibe, Kristallstruktur
- 13 Kunststoff-Doppelscheibe, braun getönt
- 14 Kunststoff-Doppelscheibe, grau getönt
- 15 Stegmehrfachplatte
- 16 PU-Sandwich-Füllung, glatt
- 17 PU-Sandwich-Füllung, Stucco
- 18 Lochblech aus Edelstahl
- 19 Streckgitter aus Edelstahl
- 20 Wellengitter
- 21 Schweißgitter

Verglasungen (1 bis 8, 10) entsprechen einer Torbreite von 2500 mm

¹⁾ Individuelle Anordnung der Verglasungen möglich

²⁾ Sprossen möglich

³⁾ Torbreite von 2130 – 2750 mm

⁴⁾ Torbreite von 4751 – 5500 mm

Die klaren Kunststoff-Verglasungen erhalten Sie von Hörmann serienmäßig mit der DURATEC Verglasung.

Sie bietet Ihnen entscheidende Vorteile:

- dauerhaft klare Durchsicht
- bessere Wärmedämmung

Nur bei Hörmann



Duratec
höchst kratzfest

Oberflächen, Farben, Dekore

Woodgrain, Silkgrain

Woodgrain



Silkgrain



15 Vorzugsfarben

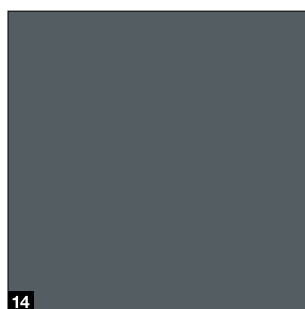
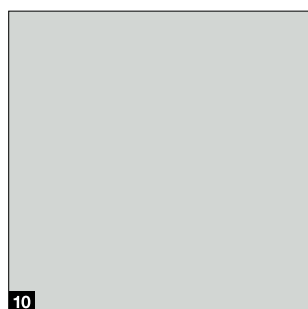
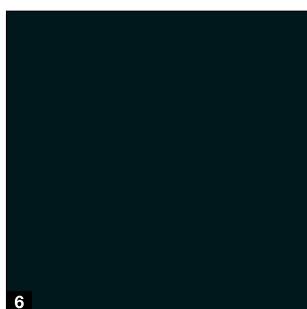
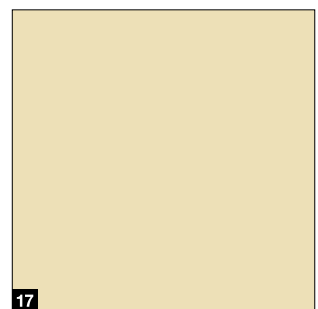
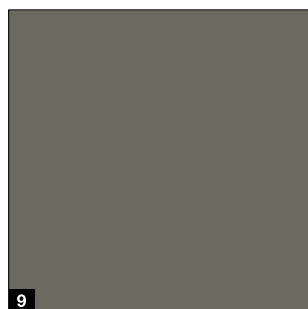
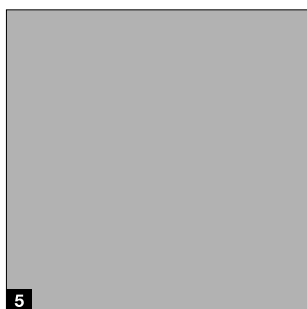
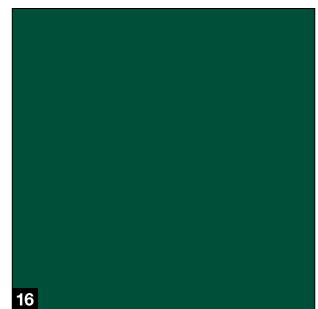
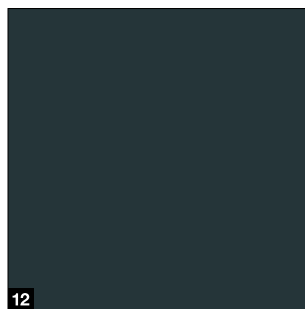
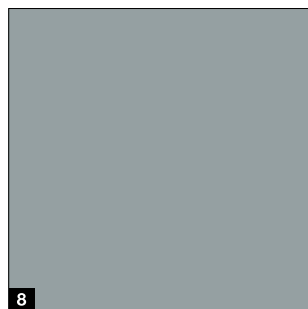
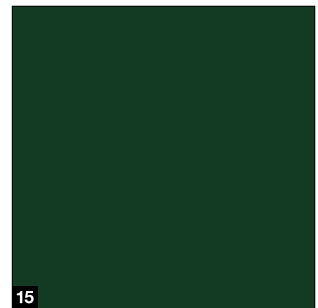
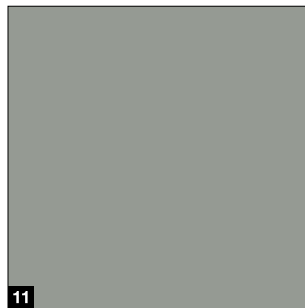
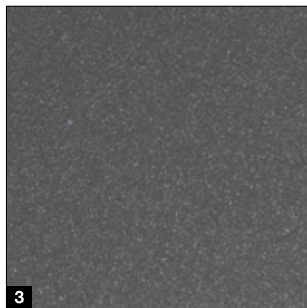

1 Woodgrain
RAL 9016 Verkehrsweiß

2 Silkgrain
RAL 9016 Verkehrsweiß

Vorzugsfarben

3 CH 703 Anthrazit metallic ■ **NEU**

4 RAL 9007 Graualuminium

5 RAL 9006 Weißaluminium

6 RAL 9005 Tiefschwarz ■ **NEU**

7 RAL 8028 Terrabraun

8 RAL 7040 Fenstergrau

9 RAL 7039 Quarzgrau ■ **NEU**

10 RAL 7035 Lichtgrau

11 RAL 7030 Steingrau

12 RAL 7016 Anthrazitgrau

13 RAL 7015 Schiefergrau ■ **NEU**

14 RAL 7012 Basaltgrau ■ **NEU**

15 RAL 6009 Tannengrün

16 RAL 6005 Moosgrün

17 RAL 1015 Hellelfenbein

RAL nach Wahl

Die Oberflächen Woodgrain und Silkgrain erhalten Sie optional in rund 200 Farben nach RAL* sowie in vielen NCS- und DB-Farben.

Bitte beachten:

Die Torinnenseiten der Garagen-Sektionaltore werden generell im Farbton Grauweiß RAL 9002 geliefert.

Dunkle Farben sind in Ausrichtung zur Sonne bei doppelwandigen Stahltores zu vermeiden, da eine mögliche Lamellendurchbiegung das Tor beschädigen kann.

Alle Farbangaben in Anlehnung an die jeweilige RAL-Farbe. Die Abbildungen der Farben und Oberflächen sind aus drucktechnischen Gründen nicht farberbindlich. Lassen Sie sich von Ihrem Hörmann Partner beraten.

* RAL-Classic Farben, ausgenommen sind Perleffekt- und Leuchtfarben

Ansichtsgleichheit bei Zarge und Torblatt

Nur bei Hörmann

Torblatt, Sturzblende und Seitenzarge ansichtsgleich in Woodgrain Verkehrsweiß RAL 9016

Die harmonische Ansicht eines Tores entsteht durch viele, kleine Details: Die Sturzausgleichsblende **A** wird immer ansichtsgleich¹⁾ zu den Torlamellen geliefert. Da passt alles zusammen. Die Seitenzargen **B** erhalten Sie serienmäßig in weißer Woodgrain Oberfläche²⁾. Mit Zargenverkleidungen können die Seitenzargen einfach an die Oberfläche der Lamellen angepasst werden.

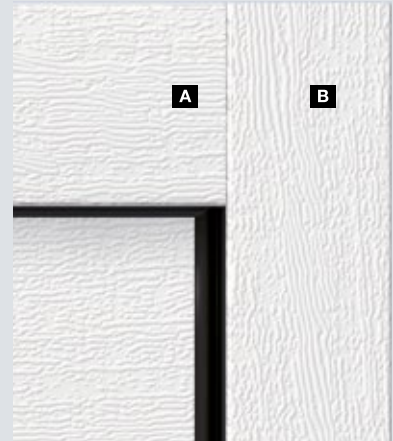

→ Weitere Informationen finden Sie ab der Seite 80.

¹⁾ bei der Oberfläche Slategrain mit glatter Oberfläche, bei der Oberfläche Duragrain in einem angepassten Farbton zur Torlamelle oder in RAL nach Wahl

²⁾ beim LPU 67 Thermo und LPU 42 in den Premium-Ausführungen in Grauweiß RAL 9002

Schutzbeschichtungen ■ **NEU** für eine lange, schöne Toransicht

Endbeschichtung. Die Oberfläche der Lamellen wird durch den Schutzlack besonders unempfindlich, kratzfest und schmutzabweisend.

Endbeschichtung „Anti-Graffiti“. Durch den Schutzlack auf der Oberfläche der Lamelle sowie auf Verglasungen, Designelementen usw. können Graffiti mit einem handelsüblichen Spezialreiniger entfernt werden.

→ Erhältlich für die Oberflächen Woodgrain und Silkgrain.



1 doppelwandige Lamelle

2 Verzinkung

3 Polyester Grundbeschichtung

4 Endbeschichtung oder Endbeschichtung „Anti-Graffiti“

Oberflächen, Farben, Dekore

Slategrain, Sandgrain, Planar, Decograin

Slategrain ■ NEU

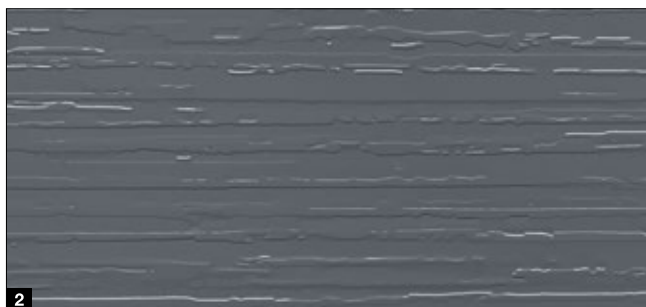

Sandgrain

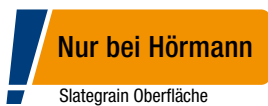
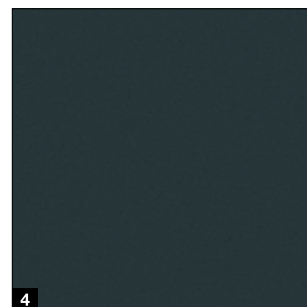
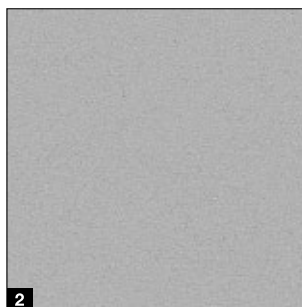
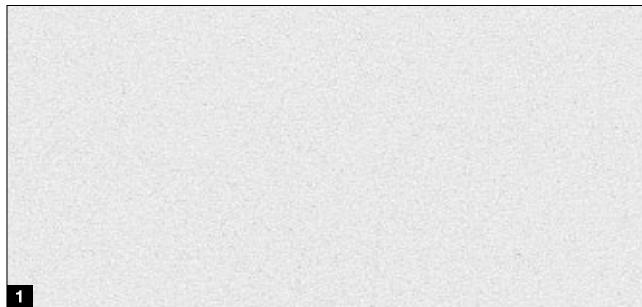

Standardfarbe

1 RAL 9016 Verkehrsweiß

Vorzugsfarbe

2 RAL 7016 Anthrazitgrau

Standardfarbe

1 RAL 9016 Verkehrsweiß

Vorzugsfarben

2 RAL 9006 Weißaluminium

3 RAL 8028 Terrabraun

4 RAL 7016 Anthrazitgrau

Planar

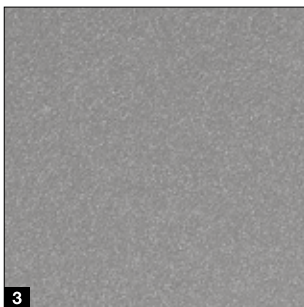
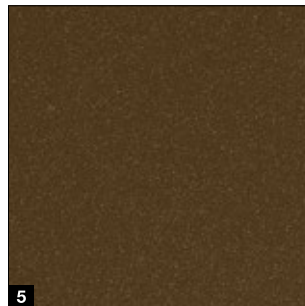
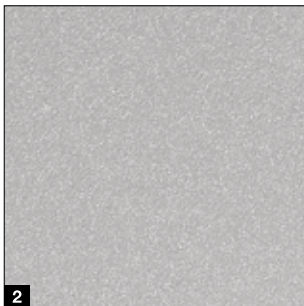

Decograin

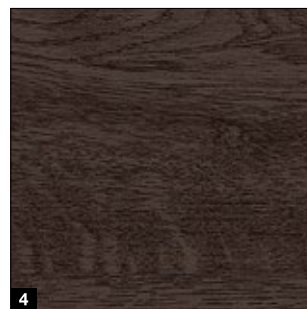
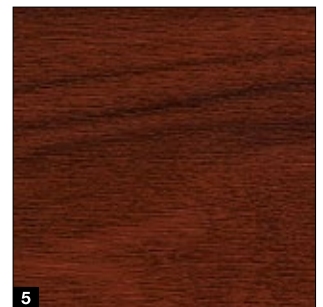
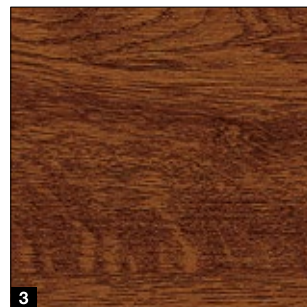
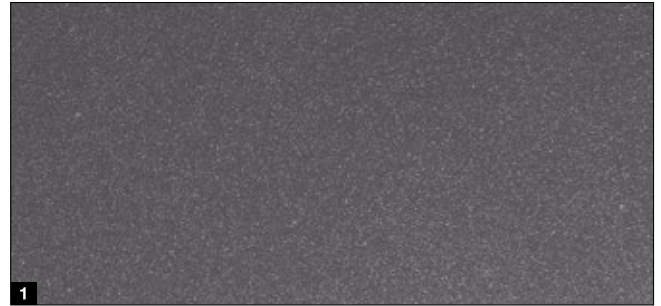

Standardfarbe

1 CH 9016 Matt deluxe Verkehrsweiß

Vorzugsfarben

2 CH 9006 Matt deluxe Weißaluminium

3 CH 9007 Matt deluxe Graualuminium

4 CH 7016 Matt deluxe Anthrazitgrau

5 CH 8028 Matt deluxe Terrabraun

6 CH 703 Matt deluxe Anthrazit metallic

Decograin Dekore

1 Titan Metallic CH 703: Anthrazit mit metallischem Effekt

2 Golden Oak: mittelbraunes, goldgelbes Eichendekor

3 Dark Oak: nussbaumfarbenes Eichendekor

4 Night Oak: dunkel-intensives Eichendekor *

5 Rosewood: mahagonifarbenes Holzdekor *

6 Winchester Oak: naturfarbenes Asteichendekor *

* nicht für LPU 67 Thermo

Oberflächen, Farben, Dekore

Duragrain

Duragrain

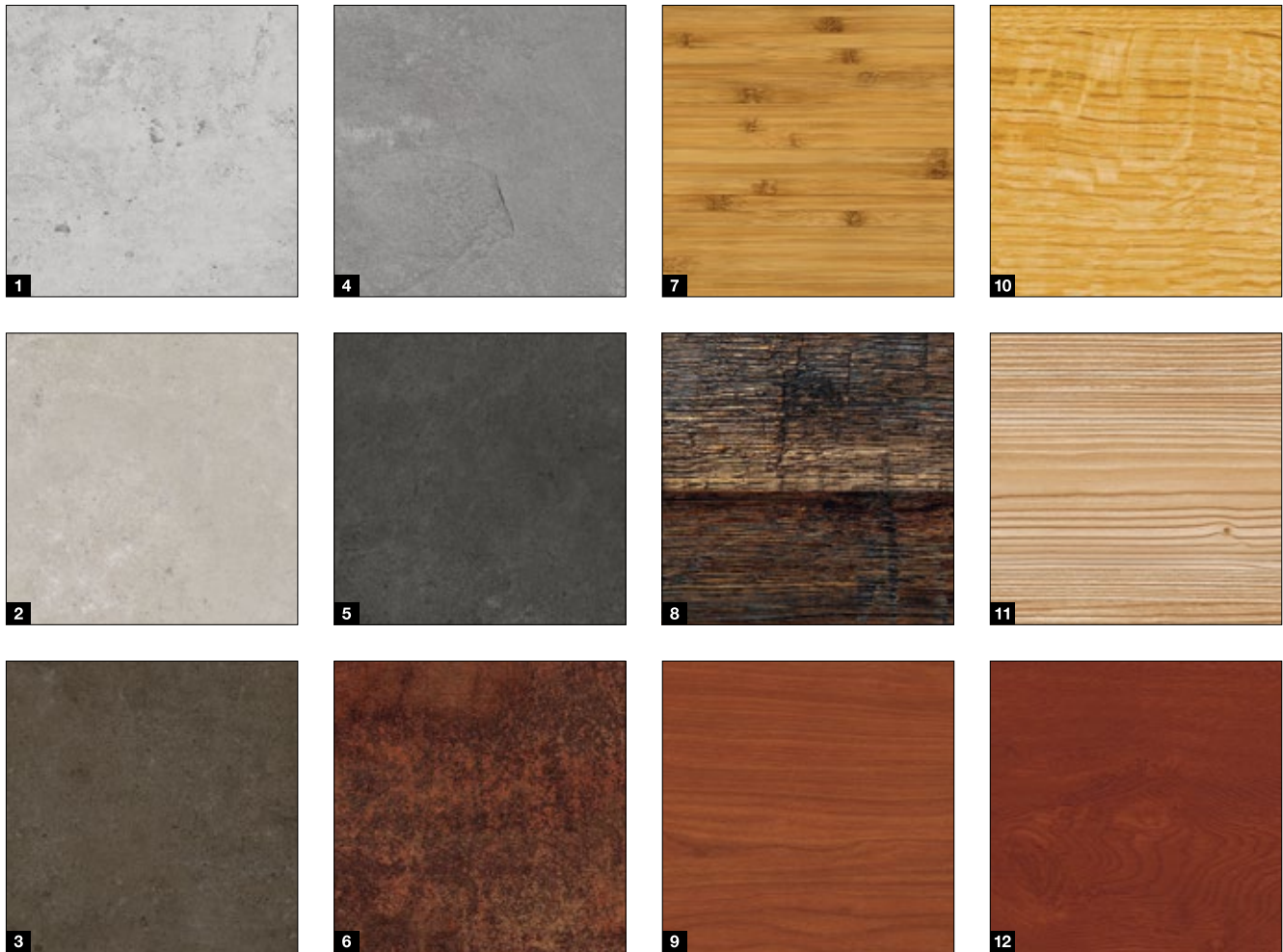

Duragrain
höchst kratzfest

Kratzfest und schmutzabweisend

Das innovative Digitaldruckverfahren in Kombination mit der Endbeschichtung aus hochfestem Schutzlack gibt es nur bei Hörmann. Dies ist die Basis für eine dauerhaft schöne Toransicht.

Bei Duragrain Toren liefern wir optional die Zargenverkleidung und die Blenden in einem dem Dekor angepassten Farbton.

- 1 doppelwandige Lamelle
- 2 Verzinkung
- 3 Grundierung
- 4 innovativer Digitaldruck
- 5 Endbeschichtung mit hochfestem Schutzlack



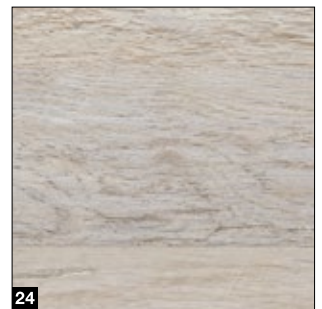
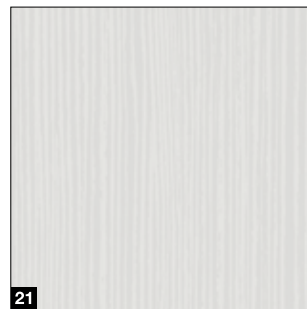
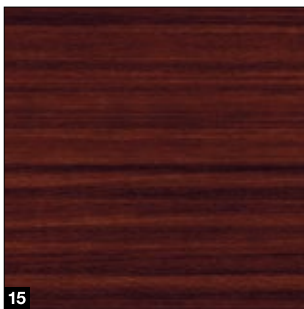
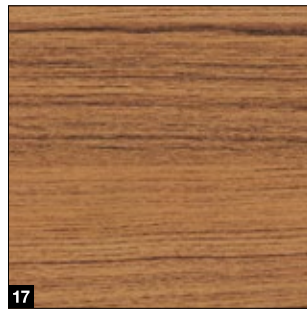
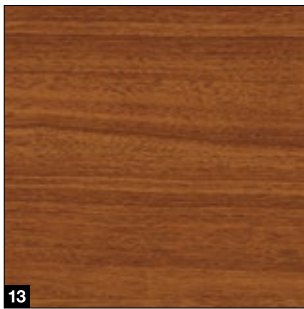

- | | |
|-----------------------|-----------------------------------|
| 1 Beton | 13 Noce sorrento balsamico |
| 2 Beige | 14 Noce sorrento natur |
| 3 Moca | 15 Sapeli |
| 4 Grigio | 16 Sheffield |
| 5 Grigio scuro | 17 Teak |
| 6 Rusty Steel | 18 Used Look |
| 7 Bambus | 19 Walnuss Terra |
| 8 Burned Oak | 20 Walnuss Kolonial |
| 9 Cherry | 21 White brushed |
| 10 Nature Oak | 22 White Oak |
| 11 Fichte | 23 Whiteoiled Oak |
| 12 Rusty Oak | 24 Whitewashed Oak |

Bitte beachten:

Die Torinnenseiten der Duragrain Tore werden generell im Farbton Grauweiß RAL 9002 geliefert. Dadurch wird beim Öffnen des Tores außen ein schmaler grauweißer Streifen zwischen den Lamellen sichtbar.

Die Seitenzarge und Sturzblende werden serienmäßig in Woodgrain, Verkehrsweiß RAL 9016 geliefert. Optional erhalten Sie Sturz- und Zargenblenden in einer dem Dekor angepassten Farbe oder in RAL nach Wahl.

Individuelle Motive

Gestalten Sie Ihr Duragrain Tor mit Ihrem persönlichen Lieblingsmotiv. Dazu laden Sie das Foto einfach unter www.hoermann.de/konfigurator hoch oder sprechen Ihren Hörmann Vertriebspartner an.



Massivholz-Sektionaltore

LTH 42

Standard-Motive

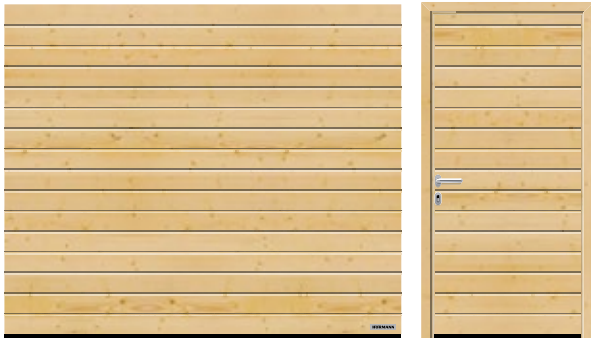

S-Sicke, Nordische Fichte



M-Sicke, Nordische Fichte



L-Sicke, Nordische Fichte

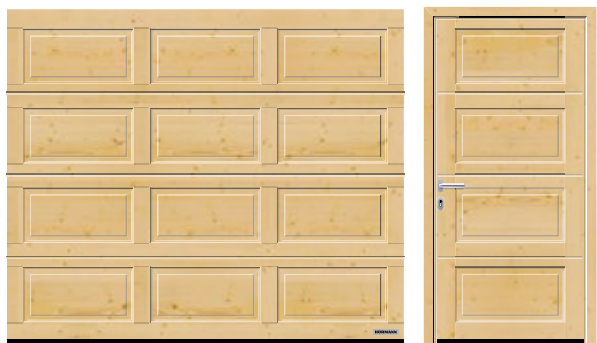

Kassette, Nordische Fichte



LTH 42

Lamellenmaterial	Massivholz
Lamellenstärke	42 mm
Wärmedämmung U-Wert eingebautes Tor	2,9 W/(m ² ·K) ¹⁾
Windlast ³⁾	Klasse 3
Dichtigkeit Luft / Wasser	Klasse 0 ²⁾ / Klasse 0 ²⁾
Breite max.	5000 mm
Höhe max.	3000 mm

¹⁾ die U-Werte gelten für eingebaute Tore ohne Verglasung in der Größe 5000 x 2250 mm

²⁾ Tore mit Lüftungsschlitzen, auf Anfrage Klassen 2 – 3

³⁾ höhere Windlast-Klassen auf Anfrage

Designmotive



Motiv 401, Nordische Fichte



Motiv 402, Nordische Fichte

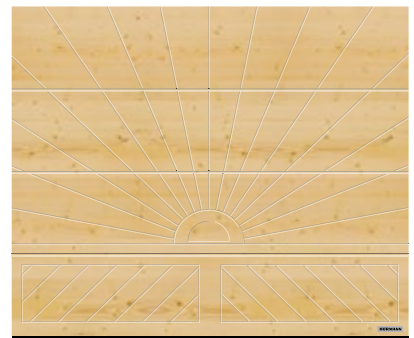

Motiv 403, Nordische Fichte



Motiv 404, Nordische Fichte

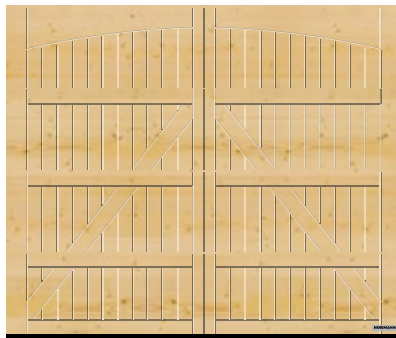

Motiv 405, Nordische Fichte

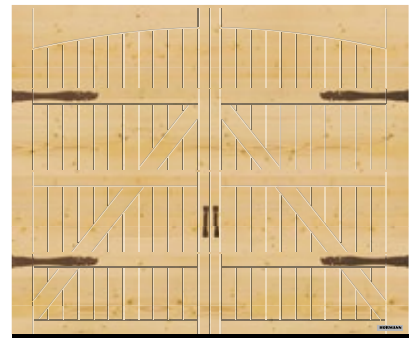

Motiv 405, mit optionalen Flügeltor-Beschlägen „Exklusiv“, Nordische Fichte

Holzarten



1

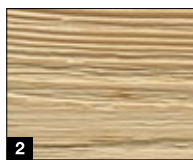

2



3

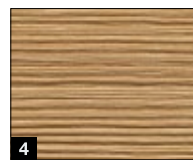

4

- 1 Nordische Fichte
- 2 Nordische Fichte mit gebürsteter Oberfläche
- 3 Hemlock
- 4 Hemlock mit gebürsteter Oberfläche

8 Holzlasuren

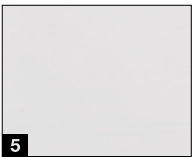

5



6

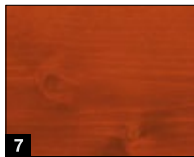

7

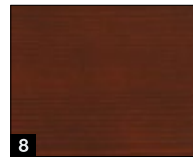

8

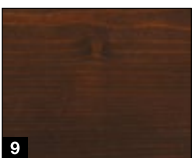

9

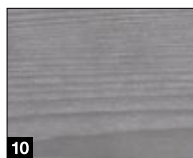

10

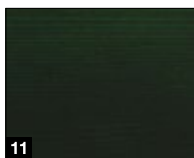

11

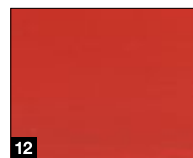

12

- 5 Kalkweiß, lasiert oder deckend
- 6 Kiefer
- 7 Teak
- 8 Palisander
- 9 Ebenholz
- 10 Achatgrau
- 11 Tannengrün
- 12 Nordisch Rot

Verglasungsvariante



13

- 13 V-Kassetten-Verglasung V0

Serienmäßige Ausstattung

Für eine sichere und langlebige Torfunktion

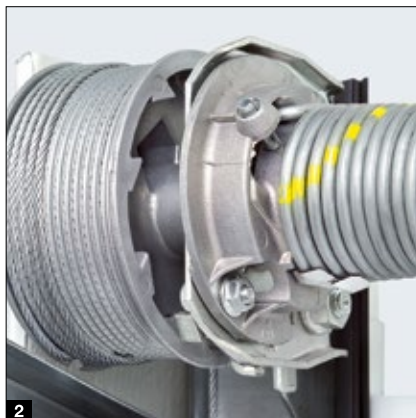

Zugfeder-Technik mit Feder-in-Feder-System ¹

bis 4000 mm Torbreite bzw. 2625 mm Torhöhe

Das patentierte System sichert das Torblatt zuverlässig vor einem Absturz und verhindert, dass eine gebrochene Feder wegschleudern und Personen verletzen kann.

Torsionsfeder-Technik mit integrierter Federbruchsicherung ²

ab 4000 mm Torbreite bzw. 2625 mm Torhöhe sowie bei Toren mit Schlupftür und bei Massivholztoren

Die patentierte Federbruchsicherung stoppt den Torlauf bei eventuellem Federbruch sofort, das Torblatt stürzt nicht ab.

Gesicherte Torführung in Sicherheitslaufschienen ³

Patentierte einstellbare Laufrollen, stabile Rollenhalter und Sicherheitslaufschienen verhindern das Entgleisen. So ist das Torblatt sicher unter der Decke abgestellt.

Fingerklemmschutz ⁴

außen und innen und an den Scharnieren

Durch die einzigartige Form der Torglieder gibt es keine Quetschstellen. Weder zwischen den Lamellen noch an den Scharnieren.

Eingreifschutz an den Seitenzargen ⁵

Bei Hörmann sind die Zargen von unten bis oben vollständig geschlossen. Da ist zwischen Torblatt und Zarge praktisch kein Eingreifen möglich!

Nur bei Hörmann
Europäisches Patent

Kunststoff-Zargenfuß ⁶

Der versprödungsresistente, 4 cm hohe Kunststoff-Zargenfuß umschließt die Zarge im Rost gefährdeten Bereich und schützt nachhaltig vor möglicher Korrosion. Anders als bei Wettbewerberlösungen besteht dieser wirksame Langzeitschutz auch bei anhaltender Staunässe. Zusammen mit der Bodendichtung des Tores bildet der Zargenfuß auch optisch einen gelungenen Abschluss.



Optionale Ausstattung

Für mehr Komfort und Sicherheit

Premium-Ausführung ¹

Für LPU 42, LPU 67 Thermo, ART 42 und ART 42

Thermo: Für eine schöne Innenansicht sind die Beschläge, Zargen, Laufschienen und die Verbindungsschiene ansichtsgleich zur Lamellen-Innenseite in Grauweiß RAL 9002 ¹⁾ lackiert. Tandem-Laufrollen sorgen für einen besonders ruhigen und schonenden Torlauf.

Lüftungsöffnung an der obersten Lamelle ²

Für LPU 67 Thermo ²⁾ und LPU 42 ²⁾ mit Antrieb Supra-Matic oder ProMatic (ab Baujahr 2012): Mit dem optionalen Klapprollenhalter öffnen Sie zur Lüftung der Garage nur die oberste Lamelle Ihres Tores. Die unterste Lamelle des Tores bleibt am Boden geschlossen und verhindert das Eindringen von Kleintieren oder Laub.

Notentriegelungsschloss ³

Für LPU 42, LTE 42 und LTH 42: Um im Notfall Ihre Garage von außen manuell zu entriegeln, können Sie ein Notentriegelungsschloss einsetzen. Der unauffällige Rundzylinder (nicht in die Hausschließanlage integrierbar) ist auf der Innenseite mit der Notentriegelung der Antriebsschiene verbunden.

Torgriff zur Notentriegelung ⁴

Für alle Torausführungen: Der Torgriff ist mit einem Schloss ausgestattet, welches in die Hausschließanlage integriert werden kann. Über den Griff entriegeln Sie die Notentriegelung der Antriebsschiene über einen Bowdenzug auf der Innenseite des Tores. Die Torgriffe erhalten Sie in folgenden Ausführungen: Kunststoff Schwarz, Aluguss Weiß, RAL 9016, Edelstahl gebürstet (siehe Abb.), Aluguss Braun, RAL 8028.

ThermoFrame ⁵

Für alle Torausführungen: Das zusammen mit der Torzarge einfach zu montierende Kunststoff-Profil sorgt für eine thermische Trennung von Zarge und Mauerwerk und verbessert die Wärmedämmung um bis zu 15 % ³⁾. Darüber hinaus vermindern zusätzliche Dichtungslippen auf beiden Seiten und im oberen Bereich des Tores den Verlust von Heizenergie aus dem Garageninneren.

¹⁾ Federtechnik inkl. Halterung, Federbruchsicherung, Seiltrommel, Antriebsschiene verzinkt

²⁾ nur N-, L-, Z-Beschlag, nicht möglich bei Schlupftürentoren

³⁾ beim doppelwandigen Garagen-Sektionaltor LPU 42 in der Größe: 5000 x 2250 mm



RC 2 Sicherheitsausstattung

Serienmäßig beim LPU 67 Thermo, optional für LPU 42: Die zertifizierte RC 2 Sicherheitsausstattung macht Ihr Tor noch sicherer und wird von den polizeilichen Beratungsstellen empfohlen. Weitere Informationen finden Sie unter www.k-einbruch.de



Zusätzlicher KfW-Zuschuss

Wenn Sie Ihr altes Garagentor durch ein neues Sektionaltor mit RC 2 Sicherheitsausstattung austauschen und eine direkte Verbindung von der Garage zum Wohnhaus haben, können Sie einen Zuschuss über die KfW-Bank beantragen. **Mit dem Zuschuss zahlen Sie für ein LPU 42 mit RC 2 Sicherheitsausstattung weniger als für ein LPU 42 ohne Sicherheitsausstattung!** Das KfW-Programm 455-E „Einbruchschutz“ erstattet unter bestimmten Voraussetzungen 10 bis 20 % der Kosten für das Tor und die Montage. Weitere Informationen finden Sie unter www.kfw.de



Beispielrechnung KfW-Förderprogramm Nr. 455-E

Preis Garagen-Sektionaltor inkl. Antrieb und Montage	= 2030 €
Aufpreis RC 2 Sicherheitsausstattung	= 170 €
Gesamtpreis Garagentor	= 2200 €
20 % auf die ersten 1000 €	= 200 €
10 % auf die weiteren 1200 €	= 120 €
Gesamtförderung	= 320 €

Nebentüren

Garagen-Nebentüren NT60 / NT80

Türgrößen *

- Breite (1-flügelig)
990 – 1115 mm
- Breite (2-flügelig)
1130 – 3000 mm
- Höhe (1- / 2-flügelig)
1990 – 2183 mm

Flügelrahmen

- Ausführung Schmal **1**
(Profiltyp 1, nur für 1-flügelige Nebentüren)
- Ausführung Breit **2**
(Profiltyp 2)

Standardausstattung

- 60 mm starke witterungsbeständige Aluprofile in der Farbe der Lamellen bzw. bei Duragrain Füllungen in einem dem Dekor angepassten Farbton **3**
- Gangflügel mit Kunststoff-Drückergarnitur schwarz mit Ovalrosetten und Profilzylinderschloss **4**
- 3-dimensional verstellbare Bänder wahlweise in Schwarz, Weiß oder Aluminium-Naturton **5**

Optionale Ausstattung

- Drücker- oder Wechselgarnituren in Aluminium-Naturton **6**, Aluminiumguss RAL 9016 **7**, Aluminiumguss Braun **8**, Edelstahl gebürstet **9**
- verdeckt liegende Bänder für eine elegante Türansicht in der Ausführung mit Aluminium-Blockzarge **10**
- Standriegel zur Verriegelung des Standflügels bei 2-flügeligen Nebentüren **11**
- Einbruchhemmende RC 2 Sicherheitsausstattung mit 3-fach-Verriegelung (Falle, Riegel, 2 Schließhaken) und Sicherheitsrosette für die Ausführung mit breitem Flügelrahmen (Profiltyp 2) **12**
- 2-flügelige Nebentüren mit asymmetrischer Teilung

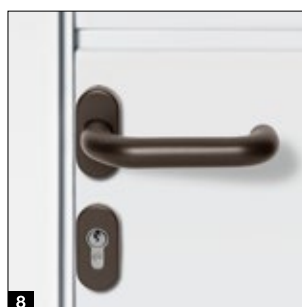

* abhängig von Flügelrahmenausführung



Wärmegeädmmte Ausföhrung NT80

- thermisch getrenntes Aluminium-Profil-system, Zarge und Schwelle
- 80 mm Bautiefe

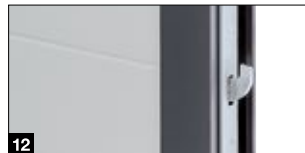

Mehrzwecktür MZ Thermo

- thermisch getrenntes Türblatt und Zarge
- sehr guter Wärmedämmwert von 1,2 W/(m²·K).
- optional in RC 2 Ausführung (KSI Thermo)

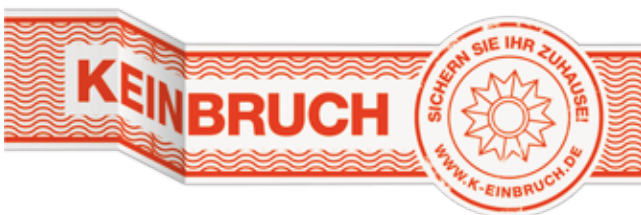

Der geprüfte Einbruchschutz unserer Nebentüren mit 3-fach-Verriegelung wird auch von den polizeilichen Beratungsstellen empfohlen.

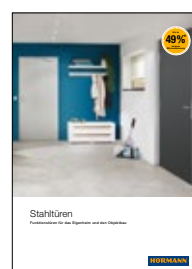

Weitere Informationen finden Sie in der Broschüre Stahltüren.

Schlupftüren

Ohne Stopperschwelle

Torausführungen

- LPU 67 Thermo
- LPU 42 (bis 5 m Torbreite)

Lichte Öffnungsweiten

- Breite 830 mm
- Breite 1140 mm

Standardausstattung

- Aluminium-Türrahmen im Naturton eloxiert **1**
- stabile Tür-Arretierung verhindert ein Absacken und Verziehen des Türflügels **2**
- Verdeckt liegende Bänder für eine gleichmäßige Türansicht **3**
- Gleitschientürschließer inkl. integrierter Öffnungsbegrenzung und Feststelleinheit **4**

Optionale Ausstattung

- Aluminium-Türrahmen in RAL nach Wahl (auch abweichend zur Torfarbe) oder in einer dem Dekor angepassten Farblackierung (Oberflächen Planar, Decograin, Duragrain)
- integrierter Türschließer inkl. Feststelleinheit für optimalen Schutz und beste Toransicht **5**
- Mehrfachverriegelung mit jeweils einem Bolzen und einem Hakenriegel pro Lamelle für eine bessere Stabilität und eine erhöhte Einbruchhemmung **6**
- voreilende Lichtschanke VL 2 stoppt das Tor berührungslos und erhöht die Sicherheit **7**



Bitte beachten:

Nebeneinander liegende Kassetentore mit bzw. ohne Schlupftür in gleicher Torbreite sind unter Umständen in der Kassettenaufteilung nicht ansichtsgleich.
Handbetätigte Tore mit Schlupftür haben keinen Außen-Torgriff. Sie werden von innen verriegelt.



Torgrößen

- Breite 1330 – 3000 mm
- Höhe 1960 – 2500 mm

Standardausstattung

- Torfüllung aus 42 mm starken Lamellen **1**
- für S-Sicke, M-Sicke, L-Sicke, D-Sicke und T-Sicke in alle Farben und Dekoren
- 60 mm starke Aluminium-Rahmenprofile in Lamellenfarbe (bei Decograin und Duragrain Füllungen in einem dem Dekor angepassten Farbton) **2**
- 3 stabile Bänder je Torflügel (ein Band mit Sicherung) im Aluminium Farbton **3**
- 3-seitige doppelte Anschlagdichtung und doppelte Lippendichtung im Schwellenbereich **4**
- Gangflügel mit Aluminium-Drückergarnitur und Profilzylinderschloss **5**
- Standflügel mit Tortreibriegel **6**

Optionale Ausstattung

- Torfeststeller für Gang- und der Standflügel zur Fixierung der Flügel im geöffneten Zustand **7**
- Torfeststeller mit Brems- und Dämpfungsfunktion zur Vermeidung des Zu- und Aufschlagens der Flügel und Feststellungen an jeder gewünschten Position **8**
- verdeckt liegende Bänder für eine elegante Toransicht

Antriebsausstattung

- Flügeltorbeschlag inkl. Abdeckung für die Antriebe ProMatic 4 oder SupraMatic 4 **9**
- verdeckt liegende Bänder
- Finger- bzw. Eingreifschutz für eine hohe Sicherheit innen **10**

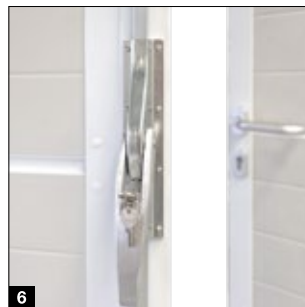

Antriebe

SupraMatic 4

Supra-schnelle Toröffnung und smarte Zusatzfunktionen

- 75 % höhere Öffnungsgeschwindigkeit * von bis zu 25 cm/s
- smarte Bedienung mit der BlueSecur App
- komfortable Garagenbelüftung
- zusätzliche Öffnungshöhe
- bis zu 3-mal (SupraMatic E) bzw. 5-mal * (SupraMatic P) hellere LED-Beleuchtung
- kinderleichte Programmierung durch zweifache 7-Segment-Anzeige
- hochwertige Edelstahl-Antriebshaube
- Vernetzung zu Smart Home Systemen durch serienmäßige HCP-Schnittstelle
- geringer Stromverbrauch im Standby von unter 1 Watt



BiSecur

Serienmäßiger 4-Tasten Handsender HSE 4 BS, Strukturoberfläche Schwarz mit Chromkappen

Garagentor-Antriebe	SupraMatic E	SupraMatic P
Bluetoothempfänger	integriert, ein- und ausschaltbar	integriert, ein- und ausschaltbar
HCP-Bus-Anschluss	integriert	integriert
Zyklen pro Tag / Stunde	25 / 10	50 / 10
Zug- und Druckkraft	650 N	750 N
Spitzenkraft	800 N	1000 N
Öffnungsgeschwindigkeit max.	25 cm/s ²⁾	25 cm/s ²⁾
Beleuchtung	20 LED	30 LED-Lauflicht
Torbreite max.	5500 mm	6000 mm
Torfläche max.	13,75 m ²	15 m ²

* im Vergleich zum ProMatic Serie 3

Nur bei Hörmann
Europäisches Patent

Hörmann BlueSecur

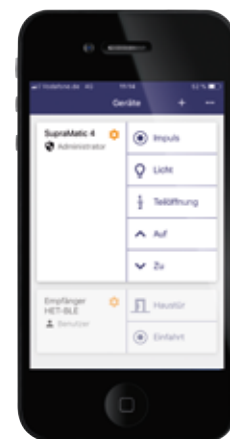

Smartphone-Bedienung über die Hörmann BlueSecur App

Premiumqualität zum attraktiven Preis

- 40 % höhere Öffnungsgeschwindigkeit * von bis zu 20 cm/s
- komfortable Garagenbelüftung
- zusätzliche Öffnungshöhe
- bis zu 2-mal * hellere LED-Beleuchtung
- Vernetzung zu Smart Home Systemen durch serienmäßige HCP-Schnittstelle
- geringer Stromverbrauch im Standby von unter 1 Watt

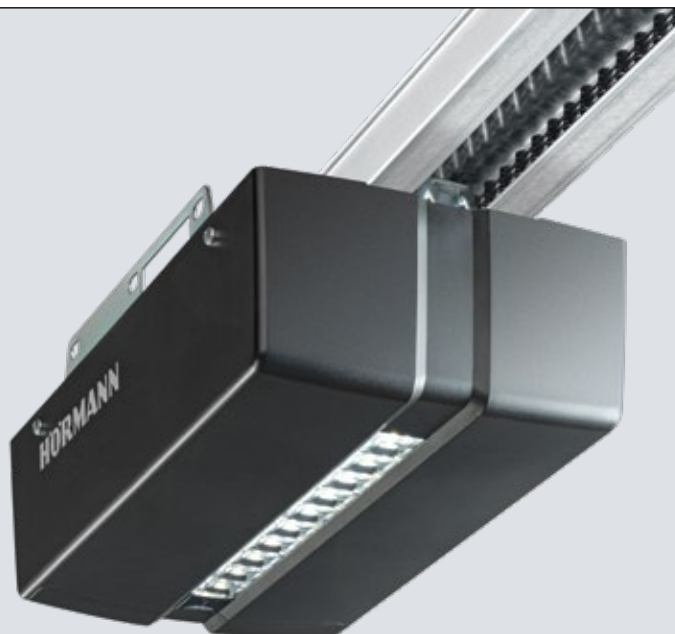

BiSecur

Serienmäßiger 4-Tasten Handsender HSE 4 BS, Strukturoberfläche Schwarz mit Kunststoffkappen

Garagensor-Antriebe	ProMatic 4	ProMatic 4 Akku
Bluetoothempfänger	optional (HET-BLE)	optional (HET-BLE)
HCP-Bus-Anschluss	integriert	integriert
Zyklen pro Tag / Stunde	25 / 10	5 / 2
Zug- und Druckkraft	600 N	500 N
Spitzenkraft	750 N	600 N
Öffnungsgeschwindigkeit max.	20 cm/s	16 cm/s
Beleuchtung	10 LED	10 LED
Torbreite max.	5000 mm	4000 mm
Torfläche max.	11,25 m ²	9 m ²

ProMatic 4 Akku

für Garagen ohne Stromanschluss



Akku mit Solar-Modul

Zubehör

Handsender



HS 5 BS
4 Tastenfunktionen plus Abfrage-
taste, Hochglanzoberfläche
Schwarz oder Weiß



HS 5 BS
4 Tastenfunktionen plus Abfrage-
taste, Strukturoberfläche Schwarz
matt



HS 4 BS
4 Tastenfunktionen,
Strukturoberfläche Schwarz matt



HS 1 BS
1 Tastenfunktion,
Strukturoberfläche Schwarz matt



HSE 1 BS
1 Tastenfunktion, inkl. Öse für
Schlüsselanhänger,
Strukturoberfläche Schwarz matt



HSE 4 BS
4 Tastenfunktionen, inkl. Öse für
Schlüsselanhänger,
Strukturoberfläche Schwarz matt
mit Chrom- oder Kunststoffkappen



HSE 4 BS
4 Tastenfunktionen, inkl. Öse für Schlüsselanhänger
Hochglanzoberfläche mit Chromkappen,
Farben (Abb. von links): Anthrazitgrau, Frozen Grey,
Classic Grey, Carbon, Silber ■ **NEU**



HSD 2-C BS
Hochglanz verchromt,
2 Tastenfunktionen,
auch als Schlüsselanhänger
verwendbar



HSZ 1 BS
1 Tastenfunktion, zum Einschub in
Kfz-Zigarettenanzünder



Handsenderstation
in Hochglanzoberfläche Schwarz
oder Weiß, Strukturoberfläche
Schwarz matt,
für HS 5 BS, HS 4 BS, HS 1 BS



Handsenderhalterung
zur Wandmontage oder Befesti-
gung an der Sonnenblende eines
PKW, transparent,
für HS 5 BS, HS 4 BS, HS 1 BS
sowie HSE 1 BS und HSE 4 BS

→ Das komplette Zubehörprogramm finden Sie in der Broschüre Garagen- und Einfahrtstor-Antriebe.



**Funkcodetaster
FCT 3 BS**
3 Funktionen, mit beleuchteten Tasten, Unterputz- bzw. Aufputzmontage möglich, Kunststoffgehäuse in Lichtgrau RAL 7040 (auch mit 10 Funktionen und Klappdeckel, lackiert in Weißaluminium RAL 9006 erhältlich)



**Funkcodetaster
FCT 10 BS**
10 Funktionen, mit beleuchteten Tasten und Klappdeckel, Unterputz- bzw. Aufputzmontage möglich, Kunststoff-Gehäuse lackiert in Weißaluminium RAL 9006



**Funkfingerleser
FFL 25 BS**
2 Funktionen, bis zu 25 Fingerabdrücke, mit Klappdeckel, Unterputz- und Aufputzmontage möglich, Kunststoff-Gehäuse lackiert in Weißaluminium RAL 9006



**Funkinnentaster
FIT 5 BS**
4 Tastenfunktionen plus Abfrage-taste, Kunststoffgehäuse in Reinweiß RAL 9010

Taster



**Funkinnentaster
FIT 2-1 BS**
2 Funktionen, Anschlussmöglichkeit von max. 2 Bedienelementen über Kabel z. B. Schlüsseltaster, Kunststoffgehäuse in Reinweiß RAL 9010



**Innentaster
IT 1b-1**
große, beleuchtete Taste zur komfortablen Öffnung des Tores, Kunststoffgehäuse in Reinweiß RAL 9010



**Transpondertaster
TTR 1000-1**
1 Funktion, 1000 einlernbare Schlüssel, Lieferumfang: 1 Schlüssel und 1 Karte (weitere auf Wunsch), Zink-Druckguss-Gehäuse in Weißaluminium RAL 9006



**Codetaster
CTP 3-1**
3 Funktionen, mit beleuchteter Beschriftung und berührungsempfindlicher schwarzer Touchfläche, Zink-Druckguss-Gehäuse in Weißaluminium RAL 9006



**Codetaster
CTV 3-1**
3 Funktionen, besonders robust mit Metalltastatur, Zink-Druckguss-Gehäuse in Weißaluminium RAL 9006 mit Edelstahlblende



**Fingerleser
FL 150**
2 Funktionen, Ansteuerung durch Fingerabdruck, bis zu 150 Fingerabdrücke speicherbar, Zink-Druckguss-Gehäuse in Weißaluminium RAL 9006 mit Edelstahlblende



**Schlüsseltaster
1 STUP 50
2 STAP 50**
Unterputz- und Aufputzausführung, inkl. 3 Schlüssel, Zink-Druckguss-Gehäuse in Weißaluminium RAL 9006 mit Edelstahlblende



Klima-Innensensor HKSI
zur Überwachung der Luftfeuchtigkeit und automatischen Belüftung der Garage, Kunststoffgehäuse in Reinweiß RAL 9010

Modernisierungslösungen

Für besondere Einbausituationen

Standardmontage **1**

Im Idealfall bietet die vorhandene Garage min. 90 mm im Seitenanschlag. Dann kann die Zarge hinter der Öffnung direkt mit der Wand verschraubt werden. Hörmann Sektionaltore werden mit allen erforderlichen Montage-materialien für diese Einbausituation ausgeliefert.

Set Zargenunterfütterung ■ NEU **2**

Das Kunststoffprofil wird zwischen Zarge und Mauerwerk montiert. Bei feuchten Außenwänden wird so eine Übertragung der Nässe auf die Zarge verhindert und Rostbildung wirksam vorgebeugt.

Zargenverkleidungen

Für eine harmonische Gesamtansicht können die Seitenzargen mit Zargenverkleidungen einfach an die Oberfläche der Lamellen angepasst werden.

3 55 mm breite Zargenverkleidung inkl. Klebepads zur leichten Montage hinter der Öffnung, mit geringem Seitenanschlag (<90 mm)

4 90 mm breite Zargenverkleidung zur Montage in der Öffnung, wandbündig

Spezialanker zur seitlichen Zargenbefestigung

Mit dem optionalen, universell anwendbaren Spezialanker kann die Zarge des Sektionaltores an der Seitenwand der Garage befestigt werden. Wandunebenheiten können leicht ausgeglichen werden und die Laibung bleibt unverändert.

3 Montage bis 35 mm Wandabstand

4 Montage bei schräger und unebener Seitenwand

5 Montage mit Wärmedämmverbundsystem

6 Montage bei nichttragenden Fassaden (Klinker oder Wärmedämmung) mit Seitenanschlüssen von 90 bis 125 mm und Befestigungstiefen von 160 bis 240 mm (jeweils abhängig von der Anker Ausführung).



Sturmschwelle **7**

Das Profil wird einfach am Boden montiert und dichtet die Torunterkante zusätzlich ab. Es verhindert das Eindringen von stehendem Wasser auf der gesamten Torbreite. Durch die geringe Höhe ist ein barrierefreier Zugang gewährleistet.

Ausgleichssets bei schrägen Böden **8**

Das verstellbare Bodenprofil gleicht die Unterseite des Torblattes bis zu einem Höhenunterschied von 20 mm aus. Das Set zum Zargenausgleich besteht aus 2,5 mm dicken Kunststoffplatten, die passgenau unter die Zargenfüße gelegt werden.

Austausch von Schwingtoren

Beim Ausbau eines alten Schwingtores und Einbau eines neuen LPU 42 Sektionaltores muss oft der Boden aufwendig begradigt werden. Mit unseren Modernisierungslösungen entfallen diese Arbeiten.

Anschlagschiene Renovierung **9**

Ersetzt die alte Anschlagschiene eines Schwingtores für einen sauberen Bodenabschluss zur Garage.

Set Tieferläufer **10**

Das Set besteht aus einem Ausgleichsprofil und speziellen Torbeschlägen. Bei Verwendung des Sets muss die Zarge um 25 mm gekürzt werden. Diese kann entweder in dem gewünschten Maß bestellt werden oder bauseitig gekürzt werden.

Set Reno RZ ■ NEU **11**

Der hintere Teil des Kunststoff-Zargenfusses wird ausgeklinkt, so dass dieser auf der Bodenschiene des alten Schwingtores montiert werden kann. Das Set besteht aus einem speziellen Auflaufstück und einer speziell geformten Bodendichtung, die das Tor sauber vor der Anschlagschiene abdichtet.

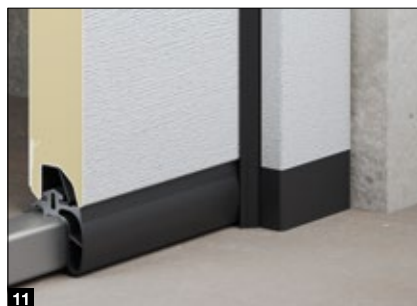

Modernisierungslösungen

Mit eleganten Blenden

Sturzausgleichsblende ¹

Im Idealfall bietet die vorhandene Garage min. 100 mm Freiraum im Sturzbereich (min. 115 mm bei Toren mit Antrieb). Die Sturzausgleichsblende für die Standardmontage hinter der Öffnung wird serienmäßig in 95 mm Höhe geliefert. Auf Wunsch erhalten Sie die Blende auch in 125 mm Höhe.

Doppelwandige Lamellenblende ²

Eine ansichtsgleiche, doppelwandige Lamellenblende für die Montage in der Öffnung überdeckt einen größeren Spalt zwischen Decke und Sturzausgleichsblende. Nach technischer Prüfung sind auch Verglasungen möglich. Diese Blende kann optional auch als Aluminium-Lichtband geliefert werden.

Flächenbündige Sturzausgleichsblende ³

Bei LPU 42 Toren ist die flächenbündige Sturzausgleichsblende die eleganteste Lösung für einen unsichtbaren Übergang von Blende zum Torblatt. Bei geschlossenem Tor schließt das obere Torglied flächenbündig an die Blende an.

Blendrahmenset für Sturz und Seitenwand

Für die Montage in der Öffnung kann ein Tor in einer günstigen Norm- oder Modernisierungsgröße montiert werden. Der verbleibende Spalt zwischen Sturz und oberster Torlamelle bzw. Seitenwand und Seitenzarge (max. 35 mm) wird mit Hilfe des optionalen Blendrahmensets abgedeckt. Dieses Set besteht aus Blenden, Endkappen und Befestigungsmaterial. Mit einer optionalen Zargenverkleidung wird zusätzlich die Seitenzarge abgedeckt:

⁴ 95 mm Breite für die Montage in der Laibung

⁵ 125 mm Breite für die Montage vor der Laibung.

Renovierungsblenden-Set ⁶

Unschöne Spalten und ausgebrochene Mauerkanten im Sturz und Laibungsbereich lassen sich mit der optionalen Renovierungsblende leicht und sauber überdecken. Maurer- und Beiputzarbeiten können somit entfallen.



	Woodgrain	Slategrain	Silkgrain	Sandgrain	Planar	Decograin	Duragrain
Zargenverkleidung	●	○	●	●	●	●	□
Sturzausgleichsblende	●	○	●	●	●	●	□
Lamellenblenden	●	●	●	●	●	●	●
Blendrahmenset	●	○	●	●	●	●	□
Flächenbündige Sturzausgleichsblende	●	●	●	●	●	●	●
Renovierungsblenden-Set	●	○	●	●	●	●	□

- = Verkleidung/Blende und Torlamellen in der gleichen Oberfläche, Farbe oder Dekor
- = Verkleidung/Blende mit glatter Oberfläche und in gleicher Farbe wie Torlamelle
- = Verkleidung/Blende mit glatter Oberfläche und im angepasstem Farbton zur Torlamelle oder in RAL nach Wahl



Vertikalschnitte (mit Antrieb)

Z-Beschlag

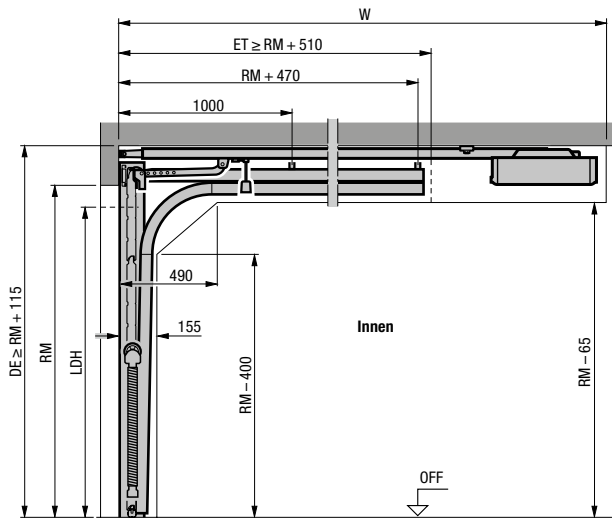

N-Beschlag

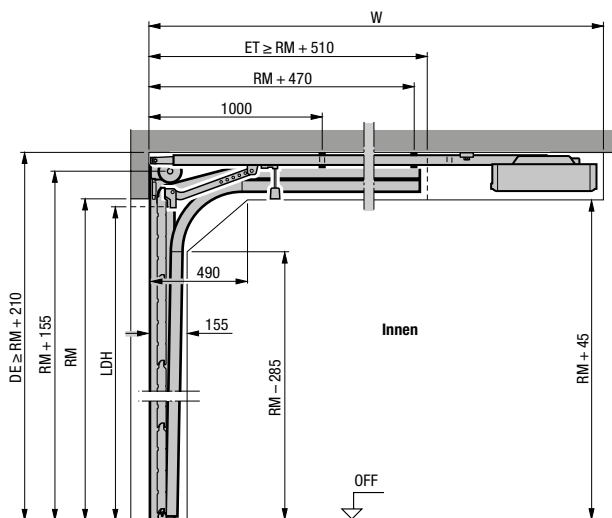

L-Beschlag

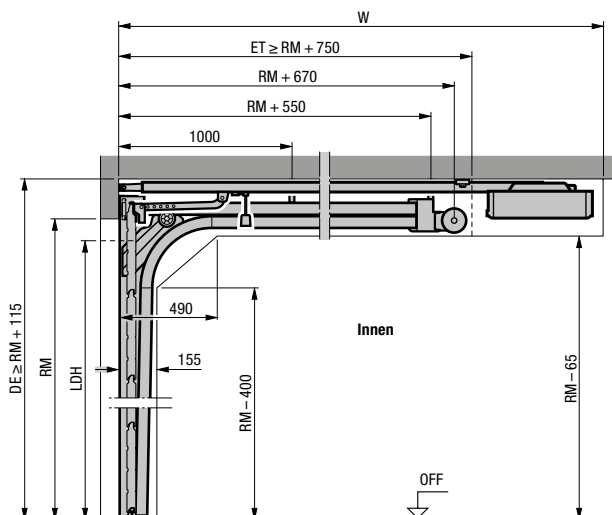

Horizontalschnitt

Z-, N-, L-Beschlag

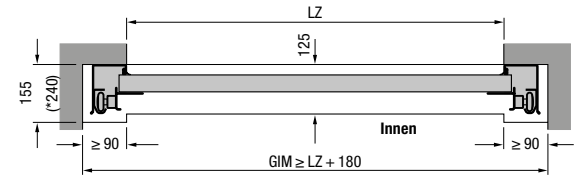

Einbau mit Z-, N-, L-Beschlag

Gesamtlänge Antriebe (W)	Z-Beschlag	N-Beschlag	L-Beschlag
Tore mit Antrieb			
2125 (K)	3200	3200 ¹⁾	3200
2250 (K)		3200 ²⁾	
2375 (M)	3450	3450 ¹⁾	3450
2500 (M)		3450 ²⁾	
2625 (L)	4125		
3000 (L)		4125	4125

¹⁾ Torhöhe max. nur für LPU 67 Thermo

²⁾ Torhöhe max. nur für LPU 42, LTE 42

Erläuterungen

Antriebsschienen

- K Kurze Schiene
- M Mittlere Schiene
- L Lange Schiene

Bestellmaße

- LZ Lichtes Zargenmaß
- RM Rastermaßhöhe
- DE Deckenhöhe
- W Gesamtlänge Antrieb
- LDH Lichte Durchfahrtshöhe
- GIM Garageninnenmaß
- ET Einschubtiefe

Hinweis:

Bei Toren in dunklen Farben mit Ausrichtung zur Sonne sollte der Antrieb 40 mm höher montiert werden.

Beschlagsarten wie höhergeführte Beschläge sowie weitere Informationen finden Sie in den Einbaudaten oder fragen Sie Ihren Hörmann Partner.

Größen und Einbaudaten

Nebentüren

Nebentüren aus Stahl und Massivholz – Horizontalschnitte

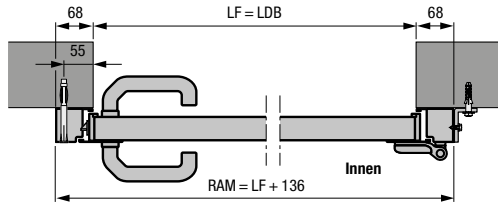

Nebentür mit Alu-Blockzarge Profiltyp 1
Einbau hinter der Öffnung

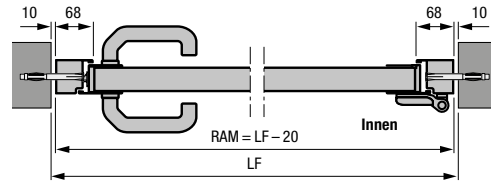

Nebentür mit Alu-Blockzarge Profiltyp 2
Einbau in der Öffnung

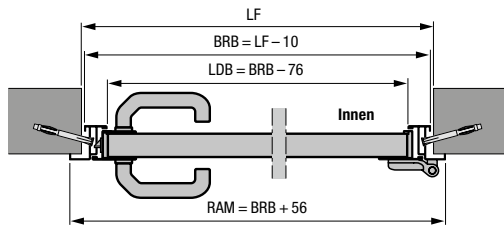

Nebentür mit Alu-Eckzarge Profiltyp 1 oder 2
Innenanschlag

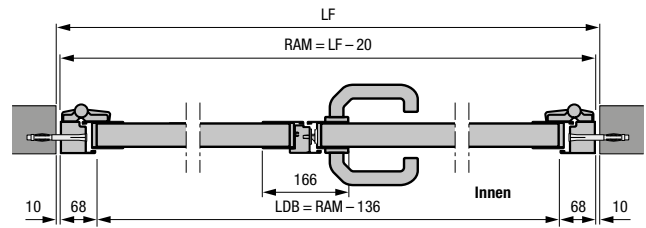

2-flügelige Nebentür mit Alu-Blockzarge Profiltyp 2
Einbau in der Öffnung

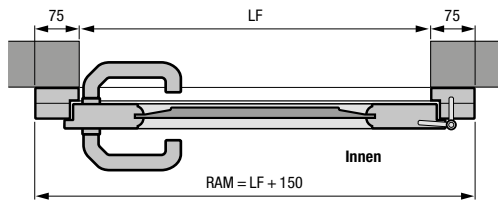

Nebentür aus Massivholz
Einbau hinter der Öffnung

- 2-flügelige Nebentür mit asymmetrischer Teilung
- 2-flügelige Nebentür nach innen und außen öffnend

Nebentüren aus Stahl und Massivholz – Vertikalschnitte

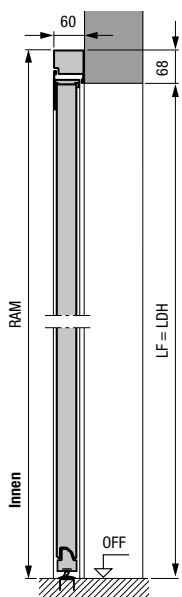

Nebentür mit Alu-Blockzarge Profiltyp 2
Einbau hinter der Öffnung

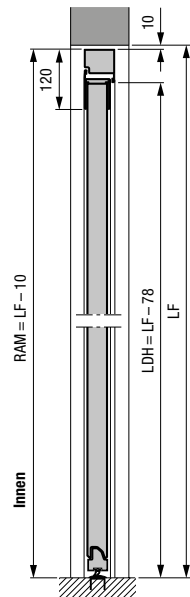

Nebentür mit Alu-Blockzarge Profiltyp 2
Einbau in der Öffnung

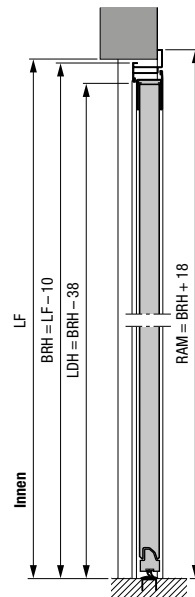

Nebentür mit Alu-Eckzarge Profiltyp 2
Außenanschlag

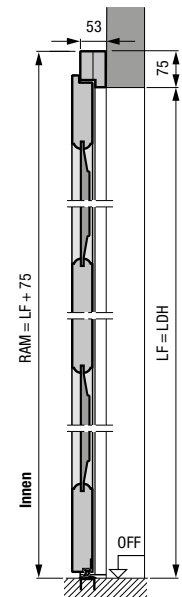

Nebentür aus Massivholz
Einbau hinter der Öffnung

Nebentüren aus Stahl

Profiltyp 1 (Einbau hinter der Öffnung) mit S-, M-, L-Sicke, S-Kassette, Blockzarge

LF der Öffnung	Bestellmaß = RAM	Drückerhöhe* ab OFF	Torgliederhöhe B
855 – 875 × 1990 – 2000	990 × 2058	955	500
855 – 875 × 2115 – 2125	990 × 2183	1010	531
980 – 1000 × 1990 – 2000	1115 × 2058	955	500
980 – 1000 × 2115 – 2125	1115 × 2183	1010	531

Profiltyp 2 (Einbau hinter der Öffnung) mit S-, M-, L-, D-, T-Sicke, S-Kassette, Blockzarge

LF der Öffnung	Bestellmaß = RAM	Drückerhöhe* ab OFF	Torgliederhöhe B
855 – 875 × 1990 – 2000	990 × 2058	1050	500
855 – 875 × 2115 – 2125	990 × 2183	1050	531
980 – 1000 × 1990 – 2000	1115 × 2058	1050	500
980 – 1000 × 2115 – 2125	1115 × 2183	1050	531

Profiltyp 2 (Einbau in der Öffnung) mit S-, M-, L-, D-, T-Sicke, Blockzarge

LF der Öffnung	Bestellmaß = RAM	Drückerhöhe* ab OFF	Torgliederhöhe B
875 × 2000	855 × 1990	1050	500
875 × 2125	855 × 2115	1050	531
1000 × 2000	980 × 1990	1050	500
1000 × 2125	980 × 2115	1050	531

Profiltyp 1 (nur nach innen öffnend, Einbau Innenanschlag) mit S-, M-, L-Sicke, S-Kassette, Eckzarge

Bestellmaß = BRM	Drückerhöhe* ab OFF	Torgliederhöhe B
875 × 2000	955	500
875 × 2125	1010	531
1000 × 2000	955	500
1000 × 2125	1010	531

Profiltyp 2 (Einbau Innen- oder Außenanschlag) mit S-, M-, L-, D-, T-Sicke, Eckzarge

Bestellmaß = BRM	Drückerhöhe* ab OFF	Torgliederhöhe B
875 × 2000	1050	500
875 × 2125	1050	531
1000 × 2000	1050	500
1000 × 2125	1050	531

Nebentüren aus Massivholz

Einbau hinter der Öffnung (S-, M-, L-Sicke, Kassette)

Bestellmaß = RAM	LF der Öffnung	Drückerhöhe* ab OFF
1005 × 2190	855 – 875 × 2115 – 2125	1050
1130 × 2190	980 – 1000 × 2115 – 2125	1050

Einbau hinter der Öffnung (Motiv 401, 403, 404, 405)

Bestellmaß = RAM	LF der Öffnung	Drückerhöhe* ab OFF
1130 × 2190	980 – 1000 × 2115 – 2125	1050

Erläuterungen

- P1** Profiltyp 1 (schmäler Flügelrahmen)
P2 Profiltyp 2 (breiter Flügelrahmen)
LDB Lichte Durchgangsbreite
LDH Lichte Durchgangshöhe
RAM Rahmenaußenmaß
LF Lichtes Fertigmaß
BRM Baurichtmaß
BRB Baurichtmaß-Breite
BRH Baurichtmaß-Höhe
OFF Oberkante Fertigfußboden

Sondergrößen

1-flügelige Nebentüren:
auf Anfrage

2-flügelige Nebentüren:
1330 – 2500 × 1960 – 2558 mm

* Drückerhöhen bei Sondergrößen finden Sie in den Einbaudaten.

Weitere Informationen finden Sie in den Einbaudaten oder fragen Sie Ihren Hörmann Partner.

Erleben Sie Hörmann Qualität bei Neubau und Modernisierung

Mit Hörmann können Sie rundum bestens planen. Sorgsam aufeinander abgestimmte Lösungen bieten Ihnen in jedem Bereich Top-Produkte mit hoher Funktionalität.

GARAGENTORE. TOR- UND TÜRANTRIEBE. HAUSTÜREN. ZIMMERTÜREN. STAHLTÜREN. ZARGEN.



Die gezeigten Tore sind teilweise mit Sonderausstattungen ausgerüstet und entsprechen nicht immer der Standardausführung. Die abgebildeten Oberflächen und Farben sind aus drucktechnischen Gründen nicht farbverbindlich. Urheberrechtlich geschützt. Nachdruck, auch auszugsweise, nur mit unserer Genehmigung. Änderungen vorbehalten.